

Dimplex SmartRad Fan Convector  
SRX 080M, SRX 120M, SRX 140M & SRX 180M

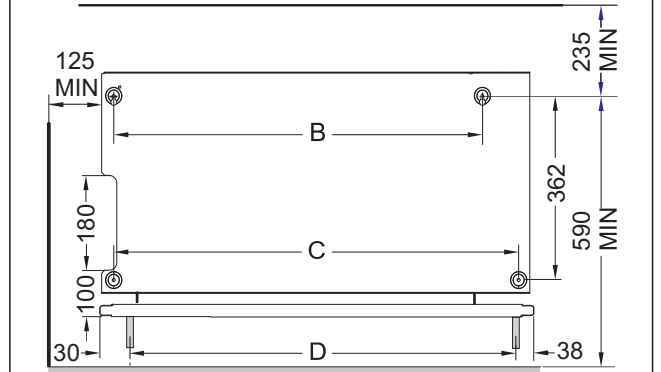

srx\_ba 01/11/C

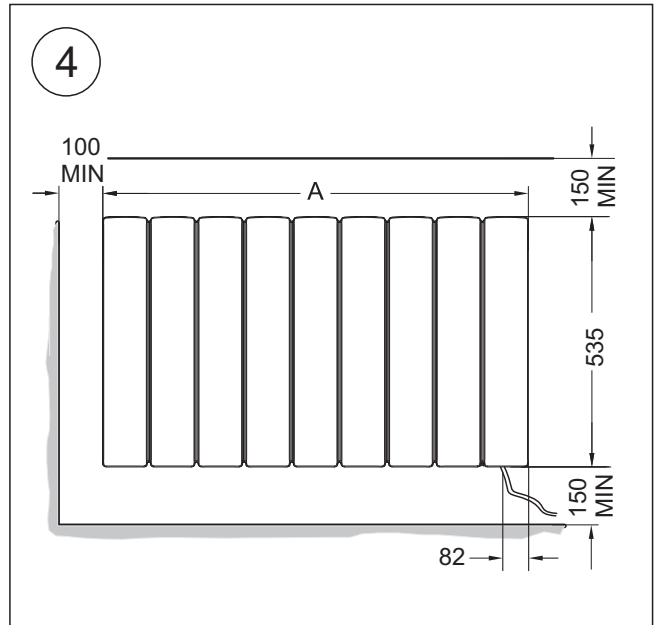
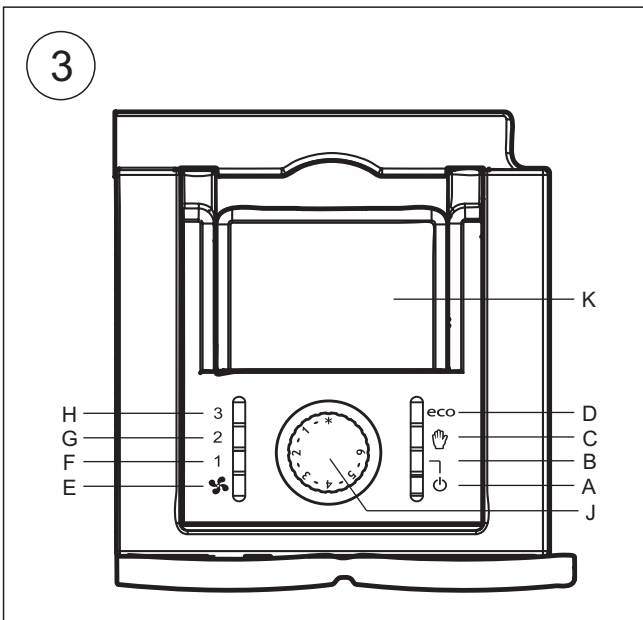
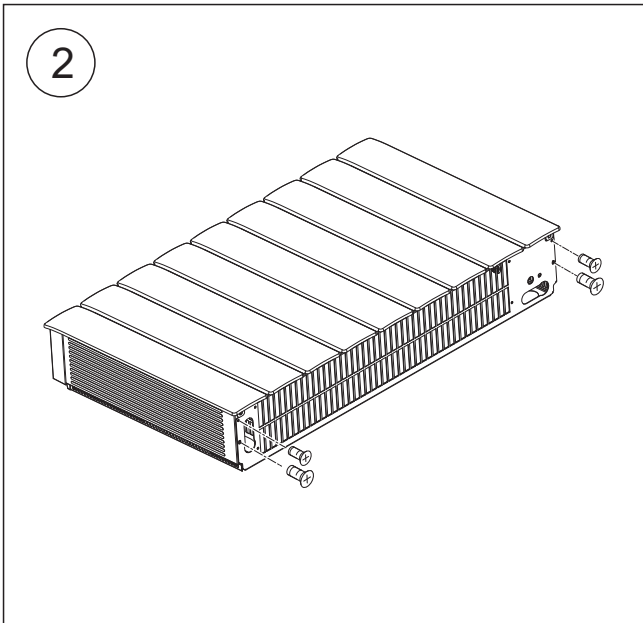
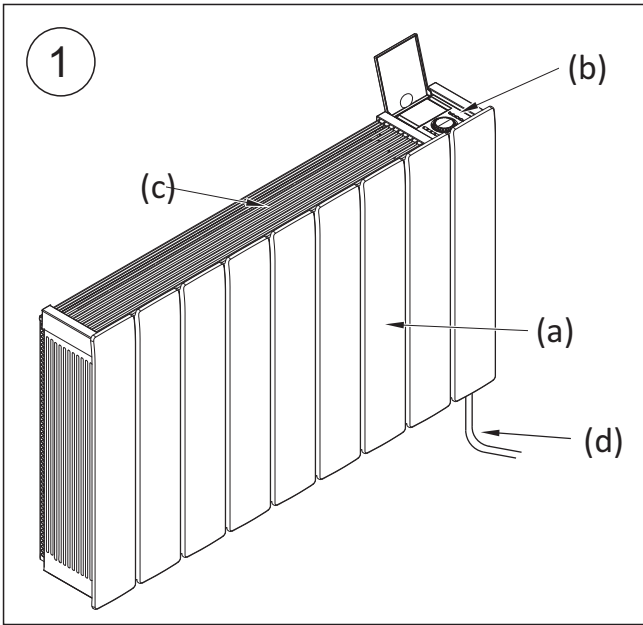

	A	B	C	D
SRX 080	503	324	396	386
SRX 120	670	492	564	564
SRX 140	740	562	634	624
SRX 180	911	732	804	794

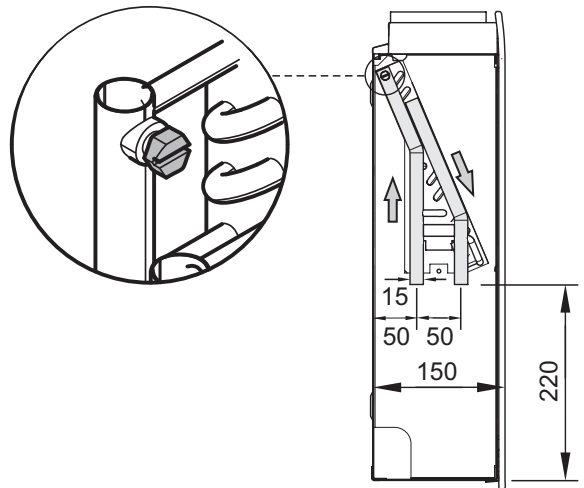

5

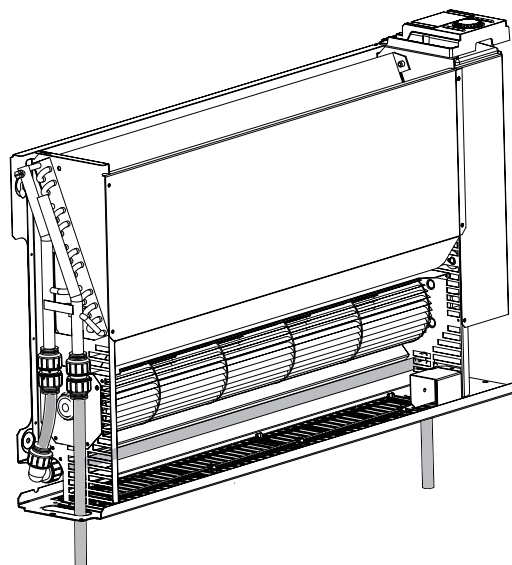
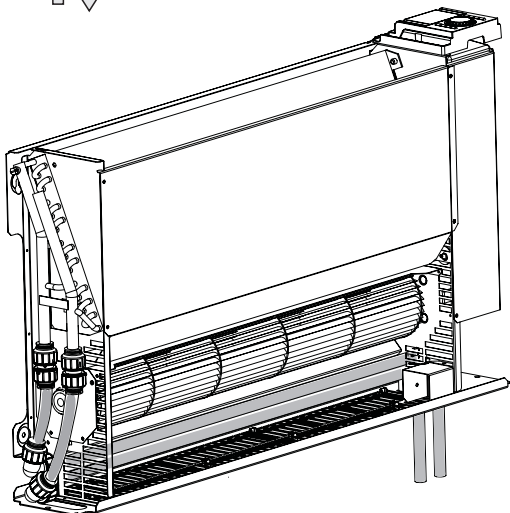
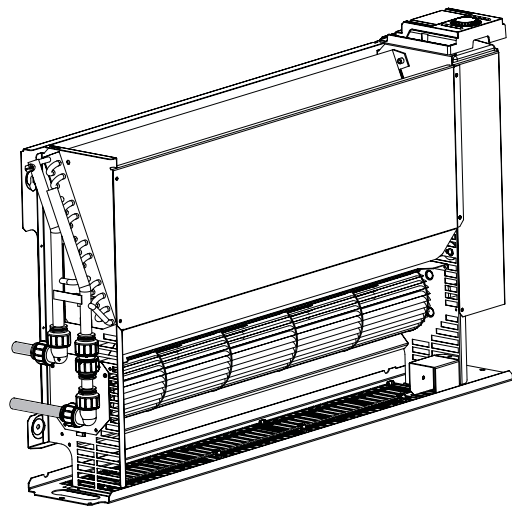
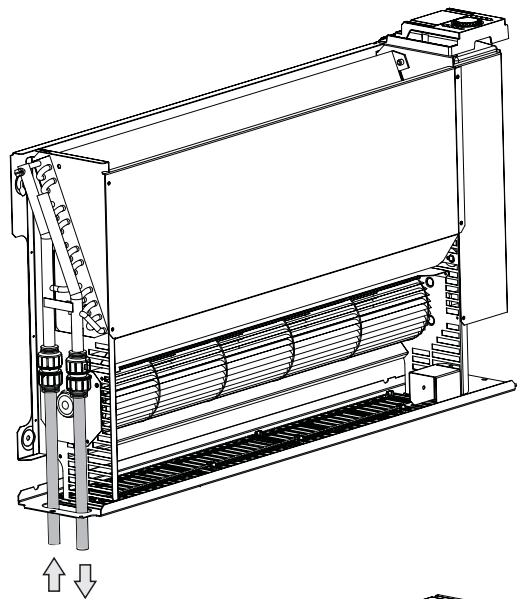

6

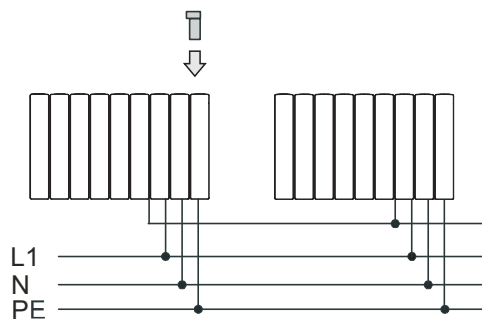
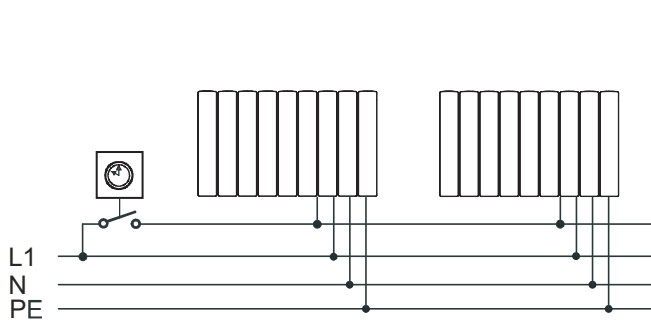

7

Power Output

		35°C	45°C	55°C	65°C
SRX180	3	1631	2734	3844	4959
	2	1079	1803	2530	3260
	1	641	1069	1499	1929
SRX140	3	1299	2177	3061	3951
	2	838	1403	1968	2536
	1	493	823	1154	1484
SRX120	3	1120	1878	2641	3408
	2	719	1201	1686	2172
	1	415	693	971	1249
SRX80	3	759	1273	1790	2050
	2	479	801	1124	1448
	1	251	419	588	756

Q = 450 l/h

		35°C	45°C	55°C	65°C
SRX180	3	1480	2502	3520	4546
	2	1020	1713	2406	3102
	1	625	1044	1464	1885
SRX140	3	1199	2024	2850	3682
	2	802	1346	1892	2439
	1	484	808	1133	1459
SRX120	3	1044	1760	2479	3202
	2	691	1160	1629	2100
	1	408	683	957	1231
SRX80	3	719	1210	1705	2203
	2	465	780	1095	1412
	1	249	416	582	749

Q = 300 l/h

		35°C	45°C	55°C	65°C
SRX180	3	1059	1832	2648	3498
	2	820	1408	2021	2655
	1	558	948	1346	1750
SRX140	3	900	1558	2256	2984
	2	671	1151	1651	2167
	1	442	749	1063	1378
SRX120	3	806	1394	2016	2668
	2	591	1010	1447	1894
	1	379	641	907	1174
SRX80	3	587	1012	1460	1926
	2	413	704	1005	1309
	1	237	399	564	728

Q = 150 l/h





		35°C	45°C	55°C	65°C
SRX180	3	852	1431	2020	2559
	2	695	1167	1647	2109
	1	506	848	1175	1542
SRX140	3	752	1269	1798	2263
	2	591	995	1355	1793
	1	411	691	955	1251
SRX120	3	689	1164	1557	2070
	2	530	894	1215	1606
	1	357	599	828	1083
SRX80	3	530	902	1190	1580
	2	387	655	884	1163
	1	231	387	534	694

Q = 100 l/h

		35°C	45°C	55°C	65°C
SRX180	3	551	918	1284	1649
	2	487	812	1136	1460
	1	394	657	920	1183
SRX140	3	511	852	1193	1535
	2	436	728	1020	1313
	1	338	564	791	1019
SRX120	3	480	802	1124	1446
	2	402	672	943	1215
	1	302	504	707	912
SRX80	3	392	655	921	1191
	2	312	522	734	950
	1	207	345	486	627

Q = 50 l/h

		35/30°C	45/40°C	55/47°C	65/50°C
SRX180	3	1495	2856	3925	4628
	2	893	1760	2424	2879
	1	522	1008	1395	1636
SRX140	3	1078	2172	2982	3492
	2	631	1329	1828	2154
	1	344	752	1039	1176
SRX120	3	870	1826	2506	2924
	2	561	1119	1541	1770
	1	331	621	856	1017
SRX80	3	573	1165	1595	1777
	2	358	695	956	1137
	1	201	375	516	607

Q    

## Dimplex SmartRad fan convector

Models: SRX 080M, SRX 120M, SRX 140M & SRX 180M

EN

PLEASE STORE THESE INSTRUCTIONS IN A SAFE PLACE.

### Important safety information

The air inlet and outlet guards must not be covered or blocked.

Before performing maintenance work on the device, disconnect it from the power supply.

THE DEVICE MUST BE GROUNDED.

The heater must not be installed directly below a permanently installed socket. Combustible materials or liquids and other highly flammable furnishings must be kept away from the heater.

For the necessary minimum distances (in mm), see fig. 4.

Install the device such that it is not possible for someone in the bath or shower to touch the control elements.

The heater must not be operated in very dusty areas.

This device is not suitable for children or persons who cannot use the device safely as a result of physical or mental disability or reduced perception without the assistance or supervision of another person. Children should be supervised to ensure they do not play with the device.



A warning symbol is attached to the heater. This indicates that the device must not be covered.

The operating instructions belong to the device and must be stored in a safe place. In case of the owner changes, the operating instructions should be passed on to the new owner.

IMPORTANT – If the mains cable of the device is damaged, it must be replaced by the manufacturer, a customer service representative or a similarly qualified person.

Always ensure proper operation.

### Device description

The SmartRad model is a fan convector for heating living spaces. The fan convector is intended for connection to a central heating system. The fan convector is suitable for use in heat pump systems, but it can also be operated in conjunction with other heating systems, e.g. with oil or gas fires. The device draws in air from the underside. This is heated up in the heat exchanger and discharged at the top.

Fig. 1:

- (a) Casing cover
- (b) Control panel
- (c) Air outlet guard
- (d) 1 m connection cable

Fan convectors may only be used in central heating systems with a closed control circuit.

The heating system must be operated as a dual-pipe system.

The devices must be of a sufficient rating such that they can compensate for heat losses in the room.

### Technical data

		SRX 080M	SRX 120M	SRX 140M	SRX 180M
Heat output (kW) at flow temperature of 45°C	2	0.70	1.10	1.40	1.80
Temperature range of flow temperature (°C)		25 – 85			
Maximum permissible flow temperature (°C)		85			
Permissible operating overpressure (MPa)		1			
Pressure drop (kPa)		11.3	13.1	13.7	15.8
Air volume flow (m³/h)	3	228	345	410	540
	2	125	190	225	300
	1	60	100	120	160
Sound pressure level at 1 m (dB(A))	3	47			
	2	38			
	1	27			
Nominal voltage		~ 230 V, 50 Hz			
Power consumption of fan (W)	3	26	43	56	50
	2	19	29	36	33
	1	16	20	24	23
Standby energy consumption (W)		< 1			
Protection category		IP 20			
Volume of heat exchanger (ml)		310	430	480	600
Dimensions W x H x D (mm)		503 x	670 x	740 x	911 x
		530 x	530 x	530 x	530 x
		145	145	145	145
Weight (kg)		12	15	17.5	22

### Installation preparation

Remove packaging material.

Unscrew the four fixing screws from underside of device (see fig. 2) to remove casing cover. Store the casing cover such that it cannot be damaged during installation.

### Fixing to the wall

For drywalls, use suitable fixing material (not supplied)!

Draw and drill four holes on a sturdy wall as shown in fig. 4. All dimensions are in mm.

Insert dowels and pre-fit the two top screws (don't completely screw in yet). Hang device on the two top screws.

Insert and tighten the two bottom screws, then tighten the two top screws.

### Hydraulic connection

To ensure a sufficient heating water flow rate through the fan convectors, observe the following points:

- The devices are not suitable for installation in single-pipe systems.
- The nominal width of the connection pipe must have a minimum diameter of 15 mm.
- If the devices are installed in a heating system with various heat distribution systems (e.g. underfloor heating), a separate circuit is required to guarantee a sufficient water flow rate.
- For optimum operation (heat output) of the fan convectors,

a hydraulic balance is required on the heating system.

Fig. 5 shows the various hydraulic connection options on the device. The recommended flow and return connections are shown in fig. 5 and fig. 4 (below). The heating pipes can be laid in the floor or in the wall. The device is supplied with two copper pipes with a diameter of 15 mm that are fitted on the heat exchanger at the factory.

Before and during filling of the heating system, all pipe connections must be checked for leaks. During filling, the bleeder valve (see fig. 4) must be open such that air can escape from the device. If necessary, bleed again following commissioning (circulating pump running).

### Electrical connection

**WARNING:** The device must be grounded.

**WARNING – phase conductor (brown) and neutral conductor (blue) must not be swapped as this may cause malfunctions.**

The electrical connection should have a supply voltage of ~230-240V, 50 Hz.

The device must be installed by a qualified electrician in compliance with the existing standards and local installation guidelines. Before performing installation, ensure that the power supply is switched off.

The device is equipped with a flexible 1 m connection cable (4 x 0.75 mm<sup>2</sup>), which can be used to connect the heater directly to the power supply via a suitable wall socket.

In the electrical supply line, fit a circuit breaker for each pole with a contact opening width of at least 3 mm. Automatic fuses are also permitted as separators. Automatic fuses should have a delayed tripping characteristic.

### Conductor configuration of the connection cable:

Brown: 'L' – supply voltage phase conductor

Blue: 'N' – supply voltage neutral conductor

Green/yellow: 'PE' grounding conductor

Black: control conductor (temperature reduction; on/off)

For circuit diagram, see fig. 6.

### Control conductor

The black control conductor has the following functions:

#### Lowering temperature using an external timer or switch

By activating the control conductor, see fig. 6 on the left, the set target temperature on the device is lowered.

The temperature reduction is forwarded to any downstream devices via the control conductor.

#### Operation with programming cassette

The control signals of the programming cassette, which is plugged into the pilot device, are forwarded to any downstream devices via the control conductor, see fig. 6 on the right.

The control conductor does not have to be in phase with the supply connection. If the control conductor is not used, it must be properly insulated.

**WARNING – if you switch over to controlled operation, the mains voltage is on this conductor!**

**WARNING – do not ground the control conductor.**

When taking out of service, e.g. for maintenance work, ensure that both the mains supply and the control conductor are disconnected from the power supply, because this may result in

external voltage (via a timer contact or pilot device with programming cassette).

### Final installation

Fit casing cover following completion of installation work. To do this, screw in the four fixing screws on the underside of the device, see fig. 2.

### Operation

The control panel is shown in fig. 3.

The individual elements have the following meaning:

A – Operating mode button

B – On/off indicator

C – Manual mode indicator

D – Automatic mode indicator

E – Fan level button

F – Low fan level indicator



G – Medium fan level indicator

H – High fan level indicator

J – Thermostat setting wheel

K – Cover for programming cassette slot

### Manual operation

Press the  button once or several times until the yellow  indicator lights up.

Press the  button once or several times to select the desired fan level (fan speed). The set fan level is indicated by the red indicator (1, 2, 3). Set the desired room temperature with the knob. The set fan level is switched on and off depending on the room temperature. The temperature reduction is forwarded to any downstream devices via the control conductor.

### Automatic mode (eco)

Press the  button once or several times until the red **eco** indicator lights up.

Set the desired room temperature with the knob. Depending on the current room temperature and the target temperature set on the thermostat, the electronics calculate which of the three fan levels (fan speeds) to use. The electronics select the required fan level depending on the difference between the current room temperature and the desired target temperature.

If necessary, the number of possible fan levels can be reduced. For instance, to limit the fan levels to a maximum of 2, press the  button once or several times until the red **2** indicator lights up.

Operation with a programming cassette or a timer can only take place in automatic mode (eco). If there is a control signal, the green **eco** indicator lights up.

### Fault indication

If the water temperature is too low, operation of the device is interrupted and the red  indicator flashes. In this case, check that the heating system and circulating pump are operating correctly. For more information, please refer to the "Troubleshooting" chapter.

### Operation with air/water heat pumps

When operating with an air/water heat pump, particularly when temperatures are low outside, the heat pump's buffer tank must be at a temperature of at least 14°C to ensure that the heat pump evaporator can defrost. You should therefore ensure that thawing has taken place if necessary before opening the valves to the heating circuit.

### Troubleshooting

The following causes can result in the fan convector producing insufficient heat:

- Red  indicator flashes:  
See "Fault indication" section
- Air trapped in heat exchanger:  
Disconnect device from power supply, remove casing and bleed heat exchanger. For position of bleeder screw, see fig. 4.
- Water temperature too low:  
Set flow temperature higher on heating system.
- Insufficient water flow rate through device:  
Adjust flow rate (hydraulic balance). To do this, close thermostat valves on the other heaters.
- Dirt on heat exchanger:  
Clean heat exchanger, see "Maintenance" section.

### Cleaning outer surfaces

The heater must be switched off and cooled for cleaning. The surfaces of the heater can be cleaned by wiping with a soft, damp cloth and then dried. Do not use abrasive powder or furniture polish to clean as these may damage the surface.

### Maintenance – to be performed by a specialist

Dust or lint that collects inside the heater must be removed at regular intervals.

To do this, disconnect the device from the power supply, loosen the 4 fixing screws on the underside of the casing and carefully remove the casing cover. Remove dirt with a soft brush or a vacuum cleaner.

Build-up of air in the heat exchanger can be remedied by opening the bleeder valve (fig. 4).

### Warranty

We offer a two-year warranty for this device in accordance with our warranty conditions.

---

Glen Dimplex Deutschland GmbH  
Am Goldenen Feld 18  
D-95326 Kulmbach  
Subject to modifications

Phone +49 9221 709564  
Fax +49 9221 709589  
www.glendimplex.de  
EN 01/11/C

## Dimplex SmartRad Gebläsekonvektor

Modelle: SRX 080M, SRX 120M, SRX 140M & SRX 180M

DE

DIESE ANLEITUNG BITTE SORGFÄLTIG AUFBEWAHREN.

### Wichtige Sicherheitshinweise

Die Lufteinlass- und Auslassgitter dürfen nicht abgedeckt oder zugestellt werden.

Vor der Durchführung von Wartungsarbeiten am Gerät, ist dieses spannungsfrei zu schalten.

**DAS GERÄT MUSS GEERDET WERDEN.**

Das Heizgerät darf nicht unmittelbar unter einer fest installierten Steckdose angebracht werden. Brennbare Stoffe oder Flüssigkeiten und sonstige leicht entzündliche Einrichtungsgegenstände vom Heizgerät fern halten.

Erforderliche Mindestabstände (in mm), siehe Abb. 4.

Das Gerät ist so zu installieren, dass die Bedienelemente nicht von einer Person, die sich in der Badewanne oder unter der Dusche befindet, berührt werden können.

Das Heizgerät darf nicht in stark staubbelasteten Bereichen betrieben werden.

Dieses Gerät ist nicht für Kinder oder Personen ohne Hilfestellung oder Beaufsichtigung einer dritten Person geeignet, wenn die sichere Benutzung des Gerätes aufgrund der körperlichen oder geistigen Verfassung oder wegen verminderter Wahrnehmung nicht möglich ist. Kinder sind zu beaufsichtigen, um sicherzustellen, dass sie nicht mit dem Gerät spielen.



Am Heizgerät ist ein Warnsymbol angebracht. Dieses weist darauf hin, dass das Gerät nicht verdeckt werden darf.

Die Bedienungsanleitung gehört zum Gerät und muss gut aufbewahrt werden. Bei Besitzerwechsel ist die Bedienungsanleitung an den neuen Besitzer zu übergeben.

**WICHTIG** – Bei Beschädigungen am Netzkabel des Gerätes muss dieses vom Hersteller, einer Kundendienstvertretung oder einer vergleichbar qualifizierten Person, ausgetauscht werden.

Es ist stets auf sachgemäße Handhabung zu achten.

### Gerätebeschreibung

Beim Modell SmartRad handelt es sich um einen Gebläsekonvektor zur Erwärmung von Wohnräumen. Der Gebläsekonvektor ist zum Anschluss an eine zentrale Heizungsanlage vorgesehen. Der Gebläsekonvektor ist für den Einsatz in Wärmepumpen-Anlagen geeignet, kann aber ebenso in Verbindung mit anderen Heizungsanlagen, z.B. mit Öl- oder Gasfeuerungen betrieben werden. Das Gerät saugt auf der Unterseite Luft an. Diese wird im Wärmetauscher erwärmt und nach oben ausgeblasen.

Abb. 1:

- (a) Gehäuseabdeckung
- (b) Bedienfeld
- (c) Luftaustrittsgitter
- (d) Anschlussleitung 1 m

Die Gebläsekonvektoren dürfen nur in Zentralheizungsanlagen mit geschlossenem Regelkreis verwendet werden.

Die Heizungsanlage muss als Zweirohrsystem ausgeführt sein.

Die Geräte müssen ausreichend dimensioniert werden, um die Wärmeverluste im Raum ausgleichen zu können.

### Technische Daten

		SRX 080M	SRX 120M	SRX 140M	SRX 180M
Heizleistung (kW) bei Vorlauftemperatur 45° C	2	0,70	1,10	1,40	1,80
Temperaturbereich Vorlauftemperatur (° C)		25 – 85			
Maximal zulässige Vorlauftemperatur (° C)		85			
Zulässiger Betriebsüberdruck (MPa)		1			
Druckverlust (kPa)		11,3	13,1	13,7	15,8
Luftvolumenstrom (m³/h)	3	228	345	410	540
	2	125	190	225	300
	1	60	100	120	160
Schalldruckpegel auf 1 m (dB(A))	3	47			
	2	38			
	1	27			
Nennspannung		~ 230 V, 50 Hz			
Leistungsaufnahme Gebläse (W)	3	26	43	56	50
	2	19	29	36	33
	1	16	20	24	23
Bereitschaftsenergieverbrauch (W)		< 1			
Schutzgrad		IP 20			
Füllmenge Wärmetauscher (ml)		310	430	480	600
Abmessungen B x H x T (mm)		503 x	670 x	740 x	911 x
		530 x	530 x	530 x	530 x
		145	145	145	145
Gewicht (kg)		12	15	17,5	22

### Montagevorbereitung

Verpackungsmaterial entfernen.

Die vier Befestigungsschrauben an der Geräteunterseite abschrauben (siehe Abb. 2), um die Gehäuseabdeckung abnehmen zu können. Die Gehäuseabdeckung so aufbewahren, dass Beschädigungen während der Installationsarbeiten ausgeschlossen sind.

### Befestigung an der Wand

Bei Trockenbauwänden, geeignetes Befestigungsmaterial verwenden (nicht mitgeliefert)!

Wie in Abb. 4 gezeigt an einer stabilen Wand vier Bohrlöcher anzeichnen und bohren. Alle Maße in mm.

Dübel einsetzen und die beiden oberen Schrauben vormontieren (noch nicht vollständig eindrehen).

Das Gerät in die beiden oberen Schrauben einhängen.

Die beiden unteren Schrauben einsetzen und festdrehen, anschließend die beiden oberen Schrauben ebenfalls festdrehen.

### Hydraulischer Anschluss

Um einen ausreichenden Heizwasserdurchfluss durch die Gebläsekonvektoren sicherzustellen, sind folgende Punkte zu beachten:

- Die Geräte sind für die Installation an Einrohrsystemen nicht geeignet.
- Die Anschlussrohr-Nennweite muss einen Mindest-Durchmesser von 15 mm aufweisen.

- Werden die Geräte an einer Heizungsanlage mit verschiedenen Wärmeverteilensystemen (z.B. Fußbodenheizung) installiert, ist ein separater Kreislauf vorzusehen, um einen ausreichenden Wasserdurchfluss zu gewährleisten.
- Für einen optimalen Betrieb (Wärmeabgabe) der Gebläsekonvektoren ist ein hydraulischer Abgleich an der Heizungsanlage erforderlich.

Abb. 5 zeigt die verschiedenen hydraulischen Anschlussmöglichkeiten am Gerät. Die empfohlenen Vor- und Rücklaufanschlüsse sind in Abb. 5 und Abb. 4 (unten) dargestellt. Die Verlegung der Heizungsrohre zum Gerät kann im Boden oder in der Wand erfolgen. Das Gerät wird werkseitig mit zwei am Wärmetauscher montierten Kupferrohrleitungen, Durchmesser 15 mm, geliefert.

Vor und während des Befüllens der Heizungsanlage müssen alle Rohrverbindungen auf Dichtheit überprüft werden. Während der Befüllung muss das Entlüftungsventil (siehe Abb. 4) geöffnet sein, damit die Luft im Gerät entweichen kann. Nach der Inbetriebnahme (Umwälzpumpe läuft) gegebenenfalls erneut entlüften.

### Elektrischer Anschluss

**ACHTUNG** – Das Gerät muss geerdet werden!

**ACHTUNG** – Phasenleiter (braun) und Nullleiter (blau) dürfen nicht vertauscht werden, da dies zu Funktionsstörungen führen kann.

Der elektrische Anschluss ist an einer Versorgungsspannung ~230-240V, 50 Hz vorzunehmen.

Das Gerät muss von einer zugelassenen Elektro-Fachkraft, unter Einhaltung der bestehenden Normen und örtlichen Installationsvorschriften, installiert werden.

Vor Ausführen der Installationsarbeiten sicherstellen, dass die Spannungsversorgung abgeschaltet ist.

Das Gerät ist mit einer flexiblen Anschlussleitung von 1 m Länge (4 x 0,75 mm<sup>2</sup>) ausgestattet, mit der das Heizgerät direkt über eine geeignete Wandanschlussdose an die elektrische Versorgung angeschlossen werden kann.

In der elektrischen Zuleitung ist ein Trennschalter für jeden Pol mit einer Kontaktöffnungsweite von mindestens 3 mm vorzusehen. Als Trennvorrichtung sind auch Sicherungsautomaten zulässig. Die Sicherungsautomaten sollten eine träge Auslösecharakteristik haben.

### Aderbelegung der Anschlussleitung:

Braun: L' – Phasenleiter Versorgungsspannung

Blau: ,N' – Nullleiter Versorgungsspannung

Grün/Gelb: ,PE' - Schutzleiter

Schwarz: Steuerleiter (Absenkung; Ein/Aus)

Schalbild siehe Abb. 6.

### Steuerleiter

Der schwarze Steuerleiter hat folgende Funktionen:

#### Temperaturabsenkung über externe Schaltuhr oder Schalter

Durch Ansteuern des Steuerleiters, siehe Abb. 6 links, wird die am Gerät eingestellte Solltemperatur abgesenkt.

Die Temperaturabsenkung wird über den Steuerleiter an eventuell nachgeschaltete Geräte weitergegeben.

#### Betrieb mit Programmierkassette

Die Steuersignale der im Pilotgerät eingesteckten Programmierkassette werden über den Steuerleiter an eventuell nachgeschaltete Geräte weitergegeben, siehe Abb. 6 rechts.

Der Steuerleiter muss nicht phasengleich zum Netzanschluss sein. Wird der Steuerleiter nicht verwendet, muss dieser fachgerecht isoliert werden.

**ACHTUNG** – beim Umschalten auf gesteuerten Betrieb liegt an dieser Leitung Netzspannung an!

**ACHTUNG** – Steuerleiter nicht auf Erde legen.

Bei Außerbetriebnahme, z.B. für Wartungsarbeiten, ist sicherzustellen, dass neben der Netzversorgung auch der Steuerleiter spannungsfrei geschaltet ist, da dieser eventuell Fremdspannung führen kann (über einen Schaltuhrkontakt oder Pilotgerät mit Programmierkassette).

### Fertigmontage

Nach Abschluss der Installationsarbeiten die Gehäuseabdeckung aufsetzen. Dazu die vier Befestigungsschrauben an der Geräteunterseite einschrauben, siehe Abb. 2.

### Bedienung

Das Bedienfeld ist in Abb. 3 dargestellt.

Die einzelnen Elemente haben folgende Bedeutung:

A – Taste Betriebsart

B – Anzeige Ein/Aus

C – Anzeige Manueller Betrieb

D – Anzeige Automatischer Betrieb

E – Taste Lüfterstufe

F – Anzeige kleine Lüfterstufe



G – Anzeige mittlere Lüfterstufe

H – Anzeige große Lüfterstufe

J – Einstellrad Thermostat

K – Abdeckung für Steckplatz Programmierkassette

### Manueller Betrieb

Taste  einmal oder mehrmals drücken bis die gelbe Anzeige  aufleuchtet.

Taste  einmal oder mehrmals drücken um die gewünschte Lüfterstufe (Lüfterdrehzahl) zu wählen. Die eingestellte Lüfterstufe wird über die rote Anzeige (1, 2, 3) signalisiert. Mit dem Drehknopf die gewünschte Raumtemperatur einstellen. Die eingestellte Lüfterstufe wird in Abhängigkeit der Raumtemperatur ein- bzw. ausgeschaltet. Die Temperaturabsenkung wird über den Steuerleiter an eventuell nachgeschaltete Geräte weitergegeben.

### Automatischer Betrieb (eco)

Taste  einmal oder mehrmals drücken bis die rote Anzeige **eco** aufleuchtet.

Mit dem Drehknopf die gewünschte Raumtemperatur einstellen. In Abhängigkeit der aktuellen Raumtemperatur und der am Thermostaten eingestellten Solltemperatur ermittelt die Elektronik eine der drei möglichen Lüfterstufen (Lüfterdrehzahl). Je nach Differenz zwischen aktueller Raum- und gewünschter Solltemperatur wählt die Elektronik die erforderliche Lüfterstufe.

Bei Bedarf kann die Anzahl der möglichen Lüfterstufen reduziert werden. Um zum Beispiel die Lüfterstufen auf maximal 2 zu begrenzen, Taste  einmal oder mehrmals drücken. bis die

rote Anzeige **2** aufleuchtet.

Der Betrieb mit einer Programmierkassette oder einer Schaltuhr kann nur im automatischen Betrieb (eco) erfolgen. Liegt ein Steuersignal an, leuchtet die grüne Anzeigelampe **eco**.

### Störungsanzeige

Bei zu geringer Wassertemperatur wird der Betrieb des Gerätes unterbrochen und die rote Anzeige  blinkt. In diesem Fall ist der korrekte Betrieb der Heizungsanlage bzw. der Umwälzpumpe zu prüfen. Weitere Hinweise entnehmen Sie bitte dem Kapitel „Fehlerdiagnose“.

### Inbetriebnahme mit Luft/Wasser Wärmepumpen

Bei der Inbetriebnahme einer Luft/Wasser Wärmepumpe, insbesondere bei niedrigen Außentemperaturen, muss der Pufferspeicher der Wärmepumpe eine Temperatur von mindestens 14° C besitzen, damit ein Abtauen des Wärmepumpenverdampfers möglich ist. Daher vor dem Öffnen der Ventile zum Heizungskreis sicherstellen, dass ein gegebenenfalls erforderlicher Abtauvorgang durchgeführt wurde.

### Fehlerdiagnose

Eine unzureichende Wärmeabgabe des Gebläsekonvektors kann folgende Ursachen haben:

- Rote Anzeige  blinkt:  
Siehe Abschnitt „Störungsanzeige“
- Lufteinschluss im Wärmetauscher:  
Gerät spannungsfrei schalten, Gehäuse abnehmen und Wärmetauscher entlüften. Position der Entlüftungsschraube siehe Abb. 4.
- Wassertemperatur zu niedrig:  
Vorlauftemperatur an der Heizungsanlage höher einstellen.
- Unzureichender Wasserdurchfluss durch das Gerät:  
Durchflussmenge einstellen (hydraulischer Abgleich). Hierfür die Thermostatventile an den weiteren Heizkörpern zudrehen.
- Schmutzablagerungen am Wärmetauscher:  
Wärmetauscher reinigen, siehe Abschnitt „Wartung“.

### Außenflächen reinigen

Zur Reinigung muss das Heizgerät ausgeschaltet und abgekühlt sein. Die Oberflächen des Heizgerätes können durch Abwischen mit einem weichen, feuchten Lappen gereinigt und dann getrocknet werden. Zur Reinigung keine Scheuermittel oder Möbelpolituren verwenden, da diese die Oberfläche beschädigen können.

### Wartung – vom Fachmann durchzuführen

Staub oder Flusen die sich im Inneren des Heizgerätes ablagern, müssen in regelmäßigen Abständen beseitigt werden. Dazu Gerät spannungsfrei schalten, die 4 Befestigungsschrauben an der Unterseite des Gehäuses lösen und die Gehäuseabdeckung vorsichtig abnehmen. Mit einer weichen Bürste bzw. einem Staubsauger Schmutzablagerungen entfernen. Luftansammlungen im Wärmetauscher können durch Öffnen des Entlüftungsventils (Abb. 4) beseitigt werden.

### Garantie

Für dieses Gerät übernehmen wir zwei Jahre Garantie gemäß unseren Garantiebedingungen.

---

Glen Dimplex Deutschland GmbH  
Am Goldenen Feld 18  
D-95326 Kulmbach  
Änderungen vorbehalten

Telefon +49 9221709564  
Telefax +49 9221 709589  
[www.glendimplex.de](http://www.glendimplex.de)

## Ventilo-convecteur Dimplex SmartRad

Modèles : SRX 080M, SRX 120M, SRX 140M & SRX 180M

FR

CONSERVER SOIGNEUSEMENT CES INSTRUCTIONS.

### Consignes de sécurité importantes

Il est interdit de recouvrir ou d'obstruer les grilles d'entrée et de sortie d'air. Mettre l'appareil hors tension avant de procéder aux travaux de maintenance.

L'APPAREIL DOIT ÊTRE MIS À LA TERRE.

Ne pas fixer l'appareil de chauffage directement sous une prise de courant fixe. Tenir l'appareil de chauffage loin de substances, de liquides ou de tous autres objets d'équipement inflammables.

Pour les distances minimales requises (en mm), voir Fig. 4.

Installer l'appareil de manière à ce que les éléments de commande ne puissent pas être effleurés par une personne prenant un bain ou une douche.

Il est interdit d'utiliser l'appareil de chauffage dans des zones très poussiéreuses.

Cet appareil est déconseillé pour les enfants ou les personnes sans aide ou sans surveillance par un tiers si une utilisation en toute sécurité de l'appareil n'est pas possible en raison d'une insuffisance corporelle ou mentale ou d'une perception diminuée. Surveiller les enfants pour les empêcher de jouer avec l'appareil.



Un symbole d'avertissement est apposé sur l'appareil de chauffage. Ce symbole indique qu'il est interdit de recouvrir l'appareil.

Les instructions de service font partie de l'appareil et doivent être soigneusement conservées. Elles doivent être cédées au nouveau propriétaire en cas de changement de propriétaire.

**IMPORTANT** - Si le cordon électrique de l'appareil est endommagé, il doit être remplacé par le fabricant, un représentant du service après-vente ou une personne suffisamment qualifiée.

Toujours veiller à une manutention adéquate.

### Description de l'appareil

Le modèle SmartRad est un ventilo-convecteur destiné au chauffage des pièces d'habitation. Le ventilo-convecteur est prévu pour un raccordement à un chauffage central. Le ventilo-convecteur convient pour une utilisation dans les pompes à chaleur, mais peut également être utilisé en combinaison avec d'autres installations de chauffage, p. ex. avec les foyers à huile ou à gaz. L'appareil aspire l'air au fond. Cet air est réchauffé dans l'échangeur thermique et rejeté vers le haut.

Fig. 1 :

- Couvercle du boîtier
- Panneau de commande
- Grille de sortie de l'air
- Câble de raccordement 1 m

Les ventilo-convecteurs doivent exclusivement être utilisés dans les installations de chauffage central avec circuit de régulation fermé. L'installation de chauffage doit être à deux tuyaux.

Les dimensions des appareils doivent être suffisantes pour compenser les pertes de chaleur dans la pièce.

### Caractéristiques techniques

		SRX 080M	SRX 120M	SRX 140M	SRX 180M
Puissance calorifique (kW) pour une température aller de 45 °C	2	0,70	1,10	1,40	1,80
Plage de température de la température aller (°C)		25 – 85			
Température aller maximale admissible (°C)		85			
Surpression de service admissible (MPa)		1			
Perte de pression (kPa)		11,3	13,1	13,7	15,8
Débit d'air (m³/h)	3	228	345	410	540
	2	125	190	225	300
	1	60	100	120	160
Niveau de pression acoustique sur 1 m (dB(A))	3	47			
	2	38			
	1	27			
Tension nominale		~ 230 V, 50 Hz			
Puissance absorbée ventilateur (W)	3	26	43	56	50
	2	19	29	36	33
	1	16	20	24	23
Consommation d'énergie de réserve (W)		< 1			
Degré de protection		IP 20			
Niveau échangeur thermique (ml)		310	430	480	600
Dimensions l x h x p (mm)		503 x 530 x 145	670 x 530 x 145	740 x 530 x 145	911 x 530 x 145
Poids (kg)		12	15	17,5	22

### Préparation du montage

Déballer l'appareil.

Dévisser les quatre vis de fixation situées sur la partie inférieure de l'appareil (voir Fig. 2) pour pouvoir enlever le couvercle. Tenir le couvercle en lieu sûr de manière à exclure un endommagement durant l'installation.

### Fixation au mur

Dans le cas de cloisons sèches, utiliser un matériel de fixation approprié (n'est pas compris dans la livraison) !

Comme décrit dans la Fig. 4 marquer et percer quatre trous dans un mur stable Toutes les dimensions sont en mm.

Introduire les chevilles et pré-monter les deux vis supérieures (ne pas encore enfoncer entièrement).

Accrocher l'appareil dans les deux vis supérieures.

Placer et serrez les deux vis inférieures et serrer ensuite également les deux vis supérieures.

### Raccordement hydraulique

Afin d'assurer un débit d'eau de chauffage suffisant dans les ventilo-convecteurs, observer les points suivants :

- les appareils ne sont pas conçus pour une installation sur des systèmes à un tuyau

- la largeur nominale du tuyau de raccordement doit avoir un diamètre minimal de 15 mm.
- si les appareils sont montés sur une installation de chauffage avec différents systèmes de répartition de la chaleur (p. ex. chauffage au sol), il faut prévoir un circuit séparé afin de garantir un débit d'eau suffisant.
- un équilibrage hydraulique sur l'installation de chauffage est requis pour un fonctionnement optimal (dégagement de chaleur) des ventilo-convecteurs.

La Fig. 5 montre les différentes possibilités de raccordement hydraulique sur l'appareil. Les raccordements de circuit aller et retour recommandés sont représentés à la Fig. 5 et à la Fig. 4 (en bas). Les conduites de chauffage vers l'appareil peuvent être posées dans le sol ou dans le mur. L'appareil est livré avec deux conduites en cuivre montées en usine d'un diamètre de 15 mm. Avant et pendant le remplissage de l'installation de chauffage, vérifier l'étanchéité de tous les raccords de tuyauterie. La vanne de purge (voir Fig. 4) doit être ouverte pendant le remplissage pour permettre l'évacuation de l'air se trouvant dans l'appareil. Si nécessaire, procéder également à une purge après la mise en service (le circulateur est activé).

### Raccordement électrique

ATTENTION : L'appareil doit être mis à la terre.

ATTENTION – Ne pas intervertir le conducteur de phase (marron) et le fil neutre (bleu) car cela pourrait entraîner des dysfonctionnements.

Le raccordement électrique doit être effectué sur une tension d'alimentation de ~230-240V, 50 Hz.

L'appareil doit être installé par un électricien qualifié agréé, dans le respect des normes en vigueur et des prescriptions d'installation locales.

Avant de procéder aux travaux d'installation, s'assurer que l'alimentation est désactivée.

L'appareil est équipé d'un raccord d'une longueur d'un mètre (4 x 0,75 mm<sup>2</sup>) permettant de raccorder l'appareil de chauffage à l'alimentation électrique directement via une prise murale.

Prévoir, dans la conduite électrique, un sectionneur pour chaque pôle avec une ouverture de contact de 3 mm au moins. Les coupe-circuits automatiques peuvent également être utilisés comme sectionneurs. Les coupe-circuits automatiques doivent avoir une caractéristique de déclenchement retardé.

### Affectation des fils du câble de raccordement :

marron : ,L' – conducteur de phase de la tension d'alimentation

bleu : ,N' – fil neutre de la tension d'alimentation

vert/jaune : ,PE' – conducteur de protection

noir : conducteur pilote (baisse ; Marche/Arrêt)

Schéma de connexion voir Fig. 6.

### Conducteur pilote

Le conducteur pilote noir remplit les fonctions suivantes :

#### baisse de température via l'interrupteur horaire ou des interrupteurs externes

L'activation du conducteur pilote (voir Fig. 6 à gauche) a pour effet la baisse de la température de consigne dans l'appareil.

La baisse de la température est transmise via le conducteur pilote aux éventuels appareils disposés en aval.

### Fonctionnement avec cassette de programmation

Les signaux de commande de la cassette de programmation insérée dans l'appareil pilote sont transmis via le conducteur pilote aux éventuels appareils disposés en aval, voir Fig. 6 à droite. Le conducteur pilote ne doit pas être en phase avec le raccordement au réseau. Si le conducteur pilote n'est pas utilisé, il doit être isolé dans les règles de l'art.

ATTENTION - ce câble a la tension de réseau lors du passage au mode de fonctionnement piloté !

ATTENTION - ne pas mettre le conducteur pilote à la terre.

En cas de mise hors service, p. ex. pour les travaux de maintenance, s'assurer que le conducteur pilote (tout comme la tension de réseau) est hors tension, pour prévenir une tension externe (via un contact d'interrupteur horaire ou l'appareil pilote avec cassette de programmation).

### Montage final

Placer le couvercle du boîtier une fois les travaux d'installation terminés. Pour cela, visser les quatre vis de fixation situées au-dessous de l'appareil, voir Fig. 2.

### Commande

Le panneau de commande est représenté dans la Fig. 3.

Signification des différents éléments :

A – Touche Mode de service

B – Affichage Marche/Arrêt

C – Affichage Mode manuel

D – Affichage Mode automatique

E – Touche Niveau de ventilation

F – Affichage Niveau de ventilation faible



G – Affichage Niveau de ventilation moyen

H – Affichage Niveau de ventilation élevé

J – Molette de réglage thermostat

K – Recouvrement de l'emplacement de la cassette de programmation

### Mode manuel

Appuyer sur la touche  une fois ou à plusieurs reprises jusqu'à ce que le voyant jaune  s'allume.

Appuyer sur la touche  une fois ou à plusieurs reprises pour sélectionner le niveau de ventilation de consigne (vitesse de rotation du ventilateur). Le niveau de ventilation réglé est signalé via le voyant rouge (1, 2, 3). Régler la température ambiante souhaitée au moyen du bouton tournant. Le niveau de ventilation réglé est activé ou désactivé en fonction de la température ambiante. La baisse de température est transmise aux éventuels appareils disposés en aval via le conducteur pilote.

### Mode automatique (éco)

Appuyer sur la touche  une fois ou à plusieurs reprises jusqu'à ce que le voyant rouge **éco** s'allume.

Régler la température ambiante souhaitée au moyen du bouton tournant. Le système électronique calcule un des trois niveaux de ventilation possibles (vitesse de rotation du ventilateur) en fonction de la température ambiante actuelle et de la température de consigne réglée sur le thermostat. Il sélectionne le niveau de ventilation requis en fonction de la différence entre la température ambiante ac-

tuelle et la température ambiante de consigne.

Le nombre de niveaux de ventilation possibles peut être réduit en cas de besoin. Pour par exemple limiter le nombre de niveaux de ventilation à deux au maximum, appuyer une fois ou à plusieurs reprises sur la touche  jusqu'à ce que le voyant rouge **2** s'allume.

Le fonctionnement avec une cassette de programmation ou un interrupteur horaire est possible en mode automatique (éco) uniquement. En cas de présence d'un signal de commande, le voyant vert **éco** s'allume.

#### Affichage de défaut

Si la température de l'eau est trop basse, le fonctionnement de l'appareil est interrompu et le voyant rouge  clignote. Dans ce cas, il faut vérifier le bon fonctionnement de l'installation de chauffage ou du circulateur. Voir le chapitre "Diagnostic d'erreurs" pour de plus amples détails.

#### Mise en service avec des pompes à chaleur air/eau

Lors de la mise en service d'une pompe à chaleur air/eau, en particulier avec des températures extérieures basses, le réservoir tampon de la pompe à chaleur doit avoir une température de 14° C au moins afin de permettre le dégivrage de l'évaporateur de la pompe à chaleur. Par conséquent s'assurer qu'un dégivrage éventuellement indispensable a eu lieu avant l'ouverture des vannes du circuit de chauffage.

#### Diagnostic d'erreurs

Les causes possibles d'un dégagement de chaleur insuffisant du ventilo-convecteur sont :

- le voyant rouge  clignote :  
voir la section „Affichage de défaut“
- inclusion d'air dans l'échangeur thermique :  
mettre l'appareil hors tension, enlever le couvercle et purger l'échangeur thermique ; voir la Fig. 4 pour la position de la vis de purge
- température de l'eau trop basse :  
augmenter la température aller de l'installation de chauffage
- débit d'eau insuffisant dans l'appareil :  
régler le débit (équilibre hydraulique) ; pour cela, fermer les vannes de thermostat des autres radiateurs
- encrassement de l'échangeur thermique :  
nettoyer l'échangeur thermique, voir la section "Maintenance".

#### Nettoyage des surfaces extérieures

L'appareil de chauffage doit être mis hors service et refroidi avant le nettoyage. Les surfaces de l'appareil de chauffage peuvent être nettoyées à l'aide d'un chiffon doux et humide avant d'être séchées. Ne pas utiliser de poudre à récuser ni d'engrais qui risquent d'endommager la surface.

#### Maintenance - par un spécialiste

La poussière et les peluches qui se déposent à l'intérieur de l'appareil de chauffage doivent être nettoyées à des intervalles réguliers.

Pour cela mettre l'appareil hors service, desserrer les 4 vis de fixation situées sur la partie inférieure du boîtier et enlever avec précaution le couvercle du boîtier. Nettoyer les dépôts de saleté à l'aide d'une brosse souple ou d'un aspirateur.

Les accumulations d'air dans l'échangeur thermique peuvent être éliminées en ouvrant la vanne de purge (Fig. 4).

#### Garantie

Nous offrons deux ans de garantie sur cet appareil conformément à nos conditions de garantie.

---

Glen Dimplex Deutschland GmbH    Téléphone +49 9221709564  
Am Goldenen Feld 18    Téléfax +49 9221 709589  
D-95326 Kulmbach    www.glendimplex.de  
Sous réserve de modifications techniques

## Dimplex SmartRad ventilatorconvector

Modellen: SRX 080M, SRX 120M, SRX 140M & SRX 180M

NL

GELIEVE DEZE HANDLEIDING ZORGVULDIG TE BEWAREN.

### Belangrijke veiligheidsvoorschriften

De luchtinlaat- en uitlaatroosters mogen niet afgedekt of afgesloten worden.

Het toestel moet voor het uitvoeren van onderhoudswerkzaamheden spanningvrij geschakeld worden.

**HET TOESTEL MOET GEAARD WORDEN.**

Het verwarmingstoestel mag niet onmiddellijk onder een vast geïnstalleerd stopcontact aangebracht worden. Brandbare stoffen of vloeistoffen en andere licht ontvlambare voorwerpen uit de buurt van het verwarmingstoestel houden. Vereiste minimumafstanden (in mm), zie afb. 4.

Het toestel moet zo geïnstalleerd worden dat de bedieningselementen niet door een persoon, die zich in het bad of onder de douche bevindt, aangeraakt kan worden.

Het verwarmingstoestel mag niet in zwaar door stof belaste ruimtes gebruikt worden.

Dit toestel is niet voor kinderen of personen zonder hulp of toezicht van een derde persoon geschikt als het veilige gebruik van het toestel door de lichamelijke of geestelijke gesteldheid of wegens verminderde waarneming niet mogelijk is. Kinderen moeten in het oog gehouden te worden om ervoor te zorgen dat ze niet met het toestel spelen.



Aan het verwarmingstoestel is een waarschuwingssymbool aangebracht. Dit symbool wijst erop dat het toestel niet afgedekt mag worden.

De gebruiksaanwijzing behoort bij het toestel en moet goed bewaard worden. Bij verandering van eigenaar moet de gebruiksaanwijzing aan de nieuwe gebruiker doorgegeven worden.

**BELANGRIJK** – Het netsnoer van het toestel moet bij schade door de fabrikant, een klantendienstfiliaal of een vergelijkbaar gekwalificeerde persoon vervangen worden.

Er moet altijd op een deskundige behandeling gelet worden.

### Beschrijving toestel

Bij het model SmartRad gaat het om een ventilatorconvector voor de opwarming van woonruimtes. De ventilatorconvector is bestemd voor de aansluiting op een centrale verwarmingsinstallatie. De ventilatorconvector is voor het gebruik in warmtepompinstallaties geschikt, maar kan ook in combinatie met andere verwarmingsinstallaties, bijv. met olie- of gasverbranding gebruikt worden. Het toestel zuigt aan de onderkant lucht aan. Deze wordt in de warmtewisselaar opgewarmd en naar boven uitgeblazen.

Afb. 1:

- (a) Behuizingsafdekking
- (b) Bedieningsveld
- (c) Luchtuitlaatrooster
- (d) Aansluitleiding 1 m

De ventilatorconvectoren mogen alleen in centrale verwarmingsinstallaties met gesloten regelcircuit gebruikt worden. De verwarmingsinstallatie moet als dubbel buisysteem uitgevoerd zijn.

De toestellen moeten voldoende gedimensioneerd worden om de warmteverliezen in de ruimte te kunnen compenseren.

### Technische gegevens

		SRX 080M	SRX 120M	SRX 140M	SRX 180M
Verwarmingsvermogen (kW) bij voorlooptemperatuur 45° C	2	0,70	1,10	1,40	1,80
Temperatuurbereik voorlooptemperatuur (°C)		25 – 85			
Maximaal toegestane voorlooptemperatuur (°C)		85			
Toegestane bedrijfsdruk (MPa)		1			
Drukverlies (kPa)		11,3	13,1	13,7	15,8
Luchtvolumestroom (m³/h)	3	228	345	410	540
	2	125	190	225	300
	1	60	100	120	160
Geluidsruimteniveau op 1 m (dB(A))	3	47			
	2	38			
	1	27			
Nominale spanning		~ 230 V, 50 Hz			
Opgenomen vermogen ventilator (W)	3	26	43	56	50
	2	19	29	36	33
	1	16	20	24	23
Onderhoudsenergieverbruik (W)		< 1			
Beschermklasse		IP 20			
Vulhoeveelheid warmtewisselaar (ml)		310	430	480	600
Afmetingen b x h x d (mm)		503 x 530 x 145	670 x 530 x 145	740 x 530 x 145	911 x 530 x 145
Gewicht (kg)		12	15	17,5	22

### Montagevoorbereiding

Verpakkingsmateriaal verwijderen.

De vier bevestigingsschroeven aan de onderkant van het toestel afschroeven (zie afb. 2) om de behuizingsafdekking te kunnen verwijderen. De behuizingsafdekking zo bewaren dat beschadigingen tijdens de installatiewerkzaamheden uitgesloten zijn.

### Bevestiging aan de muur

Bij droogbouwwanden geschikt bevestigingsmateriaal gebruiken (niet bijgeleverd)!

Zoals in afb. 4 getoond aan een stabiele muur vier boorgaten aftekenen en boren. Alle afmetingen in mm.

Pluggen inbrengen en de beide bovenste schroeven voormonteren (nog niet volledig indraaien).

Het toestel in de beide bovenste schroeven inhangen.

De beide onderste schroeven inzetten en vastdraaien, daarna de beide bovenste schroeven eveneens vastdraaien.

## Hydraulische aansluiting

Om voor voldoende doorloop van verwarmingswater door de ventilatorconvectoren te zorgen, moeten de volgende punten in acht genomen worden:

- De toestellen zijn voor de installatie op systemen met één buis niet geschikt.
- De nominale aansluitbuiswijdte moet een minimale diameter van 15 mm hebben.
- Worden de toestellen op een verwarmingsinstallatie met verschillende warmteverdeelsystemen (bijv. Vloerverwarming) geïnstalleerd, moet voor een afzonderlijk circuit gezorgd worden om voldoende waterdoorloop te garanderen.
- Voor een optimale werking (warmteafgifte) van de ventilatorconvectoren is een hydraulische afstelling aan de verwarmingsinstallatie vereist.

Afb. 5 toont de verschillende hydraulische aansluitmogelijkheden aan het toestel. De aanbevolen voor- en terugloopaansluitingen zijn in afb. 5 en afb. 4 (onderaan) weergegeven. De plaatsing van de verwarmingbuizen naar het toestel kan in de vloer of aan de muur gebeuren. Het toestel wordt af fabriek met twee aan de warmtewisselaar gemonteerde koperbuisleidingen, diameter 15 mm, geleverd. Voor en tijdens het vullen van de verwarmingsinstallatie moeten alle buisverbindingen op dichtheid gecontroleerd worden. Tijdens het vullen moet het ontluichtingsventiel (zie afb. 4) geopend zijn, opdat de lucht in het toestel kan ontsnappen. Na de ingebruikneming (circulatiepomp loopt) eventueel opnieuw ontluichten.

## Elektrische aansluiting

ATTENTIE: het toestel moet geaard worden.

ATTENTIE – fase draad (bruin) en nulleider (blauw) mogen niet verwisseld worden, omdat dit tot functiestoringen kan leiden.

De elektrische aansluiting moet aan een voedingsspanning ~230-240V, 50 Hz gebeuren.

Het toestel moet door een geautoriseerde elektrotechnicus, rekening houdende met de bestaande normen en plaatselijke installatievoorschriften, geïnstalleerd worden.

Voor het uitvoeren van de installatiewerkzaamheden moet gecontroleerd worden of de spanningsvoeding uitgeschakeld is.

Het toestel is met een flexibele aansluitleiding van 1 m lengte (4 x 0,75 mm<sup>2</sup>) uitgerust, waarmee het verwarmingstoestel direct via een geschikte wandaansluitdoos op de elektrische voeding aangesloten kan worden.

In de elektrische leiding moet een scheidingschakelaar voor elke pool met een contactopeningswijdte van minstens 3 mm aangebracht worden. Als scheidingsinrichting zijn ook contactverbrekers toegestaan. De contactverbrekers moeten een trage uitschakelkarakteristiek hebben.

### Aderbezetting van de aansluitleiding:

Bruin: "L" – fase draad voedingsspanning

Blauw: "N" – nulleider voedingsspanning

Groen/geel: "PE" - aarddraad

Zwart: Stuurdraad (verlaging; aan/uit)

Schakelbeeld zie afb. 6.

## Stuurdraad

De zwarte stuurdraad heeft de volgende functies:

### Temperatuurverlaging via externe schakelklok of schakelaar

Door het aansturen van de stuurdraad, zie afb. 6 links, wordt de aan het toestel ingestelde gewenste temperatuur verlaagd.

De temperatuurverlaging wordt via de stuurdraad aan eventueel nageschakelde toestellen doorgegeven.

### Gebruik met programmeercassette

De stuursignalen van de aan het piloottoestel aangesloten programmeercassette worden via de stuurdraad aan eventueel nageschakelde toestellen doorgegeven, zie afb. 6 rechts.

De stuurdraad moet niet gelijkfasig zijn met de netaansluiting. Wordt de stuurdraad niet gebruikt, dan moet deze op een deskundige manier geïsoleerd worden.

ATTENTIE – bij het overschakelen op gestuurd bedrijf is aan dezen kabel netspanning voorhanden!

ATTENTIE – stuurdraad niet aarden.

Bij buitenbedrijfstelling, bijv. voor onderhoudswerkzaamheden, moet ervoor gezorgd worden dat naast de netvoeding ook de stuurdraad spanningvrij geschakeld is, omdat deze eventueel vreemde spanning kan voeren (via een schakelklokcontact of piloottoestel met programmeercassette).

## Afmontage

Na de installatiewerkzaamheden de behuizingsafdekking plaatsen. Hiervoor de vier bevestigingsschroeven aan de onderkant van het toestel inschroeven, zie afb. 2.

## Bediening

Het bedieningsveld is in afb. 3 weergegeven.

De verschillende elementen hebben de volgende betekenis:

A – Toets modus

B – Indicatie aan/uit

C – Indicatie handmatig bedrijf

D – Indicatie automatisch bedrijf

E – Toets ventilatorstand

F – Indicatie lage ventilatorstand



G – Indicatie middelste ventilatorstand

H – Indicatie hoge ventilatorstand

J – Instelwiel thermostaat

K – Afdekking voor steekplaats programmeercassette

## Handmatig bedrijf

Toets  één keer of meermaals indrukken tot de gele indicatie  brandt.

Toets  één keer of meermaals indrukken om de gewenste ventilatorstand (ventilatoroerental) te kiezen. De ingestelde ventilatorstand wordt via de rode indicatie (1, 2, 3) gesignaleerd. Met de draaiknop de gewenste ruimtetemperatuur instellen. De ingestelde ventilatorstand wordt afhankelijk van de ruimtetemperatuur in- en uitgeschakeld. De temperatuurverlaging wordt via de stuurdraad aan eventueel nageschakelde toestellen doorgegeven.

### Automatisch bedrijf (eco)

Toets  één keer of meermaals indrukken tot de rode indicatie **eco** brandt.

Met de draaiknop de gewenste ruimtetemperatuur instellen. Afhankelijk van de actuele ruimtetemperatuur en de aan de thermostaat ingestelde gewenste temperatuur bepaalt de elektronica één van de drie mogelijke ventilatorstanden (ventilatoroerental). Afhankelijk van het verschil tussen actuele ruimte- en gewenste temperatuur kiest de elektronica de vereiste ventilatorstand.

Indien nodig kan het aantal mogelijke ventilatorstanden verlaagd worden. Om bijvoorbeeld de ventilatorstanden tot maximaal 2 te beperken, toets  één keer of meermaals indrukken tot de rode indicatie **2** brandt.

Het gebruik met een programmeercassette of een schakelklok kan alleen in het automatische bedrijf (eco) gebeuren. Is er een stuursignaal, dan brandt de groene indicatielamp **eco**

### Storingsindicatie

Bij een te geringe watertemperatuur wordt het gebruik van het toestel onderbroken en de rode indicatie  knippert. In dit geval moet de correcte werking van de verwarmingsinstallatie of van de circulatiepomp gecontroleerd worden. Bijkomende aanwijzingen vindt u in het hoofdstuk "Foutdiagnose".

### Ingebruikneming met lucht/waterwarmtepompen

Bij de ingebruikneming van een lucht/waterwarmtepomp, vooral bij lage buitentemperaturen, moet de bufferaccumulator van de warmtepomp een temperatuur van minstens 14°C hebben opdat het ontdooien van de warmtepompverdampers mogelijk is. Daarom voor het openen van de ventielen van het verwarmingscircuit ervoor zorgen dat een eventueel vereiste ontdooiing uitgevoerd werd.

### Foutdiagnose

Een ontoereikende warmteafgifte van de ventilatorconvectoren kan de volgende oorzaken hebben:

- Rode indicatie  knippert:  
zie paragraaf "Storingsindicatie"
- Ingesloten lucht in de warmtewisselaar:  
toestel spanningvrij schakelen, behuizing afnemen en warmtewisselaar ontluichten. Positie van de ontluichtingsschroef zie afb. 4.
- Watertemperatuur te laag:  
voorlooptemperatuur aan de verwarmingsinstallatie hoger instellen.
- Ontoereikende waterdoorloop door het toestel:  
doorloophoeveelheid instellen (hydraulische afstelling). Hiervoor de thermostaatkranen aan de andere radiatoren dichtdraaien.
- Vuilafzettingen aan de warmtewisselaar:  
Warmtewisselaar reinigen, zie hoofdstuk "Onderhoud".

### Buitenvlakken reinigen

Om te reinigen moet het verwarmingstoestel uitgeschakeld en afgekoeld zijn. De oppervlakken van het verwarmingstoestel kunnen door het afvegen met een zachte, vochtige doek gereinigd en dan gedroogd worden. Om te reinigen geen schuurpoeder of meubelpolitoer gebruiken omdat deze het oppervlak kunnen beschadigen.

### Onderhoud – door de vakman uit te voeren

Stof of pluizen die zich binnenin het verwarmingstoestel afzetten, moeten regelmatig verwijderd worden.

Hiervoor het toestel spanningvrij schakelen, de 4 bevestigingsschroeven aan de onderkant van het toestel losdraaien en de behuizingsafdekking voorzichtig afnemen. Met een zachte borstel of een stofzuiger de vuilafzettingen verwijderen.

Ingesloten lucht in de warmtewisselaar kan door het openen van het ontluichtingsventiel (afb. 4) verwijderd worden.

### Garantie

Voor dit toestel geven we twee jaar garantie conform onze garantiebepalingen.

---

Glen Dimplex Deutschland GmbH      Telefoon +49 9221709564  
Am Goldenen Feld 18                      Telefax +49 9221 709589  
D-95326 Kulmbach                              www.glendimplex.de  
Technische veranderingen voorbehouden

## Dimplex SmartRad ventilatorkonvektor

Modeller: SRX 080M, SRX 120M, SRX 140M og SRX 180M

DK

GEM DENNE VEJLEDNING.

### Vigtige sikkerhedsanvisninger

Luftind- og udgangsåbningerne må ikke overdækkes eller blokeres.

Afbryd strømmen til konvektoren, inden du foretager vedligeholdelsesarbejder.

**VENTILATORKONVEKTOREN SKAL JORDFORBINDES.**

Varmeapparatet må ikke placeres lige under en fast installeret stikkontakt. Hold brandbare stoffer eller væsker samt let antændelige boligindretningsgenstande på afstand af varmeapparatet.

Du kan se de nødvendige minimumsafstande (i mm) på fig. 4. Apparatet skal installeres efter gældende foreskrifter i henhold til "Stærkstrømsbekendtgørelsen".

Varmeapparatet må ikke benyttes i meget støvede områder.

Dette apparat er ikke egnet til børn eller andre personer, hvis fysiske eller mentale tilstand eller en nedsat sanseevne gør, at brugen af apparatet ikke er sikker uden en tredjepersons vejledning og opsyn. Børn skal holdes under opsyn for at sikre, at de ikke leger med apparatet.



Der er placeret et advarselssymbol på varmeapparatet. Dette gør opmærksom på, at apparatet ikke må tildækkes.

Brugsanvisningen hører til apparatet og skal gemmes. Hvis apparatet overgår til en ny ejer, skal brugsanvisningen udleveres til den nye ejer.

VIGTIGT - I tilfælde af beskadigelser på apparatets netledning skal denne udskiftes af producenten, en kundeservice-repræsentant eller en lignende fagmand.

Sørg altid for at håndtere apparatet på fagligt korrekt vis.

### Beskrivelse af apparatet

Modellen SmartRad er en ventilatorkonvektor til opvarmning af beboelsesrum. Ventilatorkonvektoren tilsluttes et centralt varmeanlæg. Ventilatorkonvektoren er velegnet til brug i varmepumpeanlæg, men den kan ligeledes anvendes i forbindelse med andre varmeanlæg, f.eks. olie- eller gasfyr. Apparatet suger luft ind på undersiden. Luften opvarmes i varmeveksleren og ledes ud foroven.

Fig. 1:

- (a) Frontkappe
- (b) Kontrolpanel
- (c) Luftudgangsåbning
- (d) Tilslutningsledning 1 m

Ventilatorkonvektoren må kun anvendes i centralvarmeanlæg med et lukket reguleringskredsløb.

Varmeanlægget skal være et 2-strengs-system.

Apparaterne skal være tilstrækkeligt store til at kunne udligne varmetabene i rummet.

### Tekniske data

		SRX 080M	SRX 120M	SRX 140M	SRX 180M
Varmeydelse (kW) ved fremløbstemperatur 45 °C	2	0,70	1,10	1,40	1,80
Temperaturområde fremløbstemperatur (°C)		25 – 85			
Maksimalt tilladte fremløbstemperatur (°C)		85			
Tilladte driftsovertryk (MPa)		1			
Tryktab (kPa)		11,3	13,1	13,7	15,8
Luftvolumenstrøm (m³/h)	3	228	345	410	540
	2	125	190	225	300
	1	60	100	120	160
Lydtryk på 1 m (dB(A))	3	47			
	2	38			
	1	27			
Nom. spænding		~ 230 V, 50 Hz			
Optagen effekt ventilator (W)	3	26	43	56	50
	2	19	29	36	33
	1	16	20	24	23
Standby-strømforbrug (W)		< 1			
Kapslingsklasse		IP 20			
Vandmængde varmeveksler (ml)		310	430	480	600
Mål B x H x D (mm)		503 x 530 x 145	670 x 530 x 145	740 x 530 x 145	911 x 530 x 145
Vægt (kg)		12	15	17,5	22

### Forberedelse til montering

Fjern emballagen.

Skrue de fire fastgørelsesskruer på undersiden af apparatet af (se fig. 2), så du kan tage frontkappen af. Stil frontkappen et sted, hvor den ikke kan blive beskadiget under installationsarbejdet.

### Montering på væggen

Benyt egnede fastgørelsesmaterialer (medfølger ikke) til gipsvægge.

Markér fire borehuller som vist i fig. 4 på en stabil væg, og bor. Alle mål er i mm.

Sæt rawlplugs i, og formonter de to øverste skruer (uden at skrue dem helt ind). Hæng apparatet i de to øverste skruer.

Sæt de to nederste skruer i, og spænd derefter de to øverste skruer.

### Rørtilslutning

Overhold nedenstående punkter for at sikre, at der er en tilstrækkelig gennemstrømning af varmt vand gennem ventilatorkonvektoren:

- Apparatene er ikke egnede til installation på etorrssystemer.
- Tilslutningsrøret skal have en minimumsdiameter på 15 mm.
- Hvis apparaterne monteres på et varmeanlæg med forskellige varmefordelingssystemer (f.eks. gulvvarme), skal

der anlægges et særskilt kredsløb for at sikre, at der er en tilstrækkelig vandgennemstrømning.

- Det er nødvendigt med en udligning på varmeanlægget for at opnå en optimal drift (varmeafgivelse) af ventilator-konvektoren.

Fig. 5 viser de forskellige rørtilslutningsmuligheder på apparatet. De anbefalede frem- og returløbstilslutninger er vist på fig. 5 og fig. 4 (forneden). Varmerørene til apparatet kan lægges i gulvet eller i væggen. Apparatet leveres med to kobberør (diameter 15 mm), der er monteret på varmeveksleren.

Inden og under opfyldning af varmeanlægget skal alle rørforbindelser kontrolleres for tæthed. Under opfyldningen skal udluftningsventilen (se fig. 4) være åben, således at luften i apparatet kan slippe ud. Foretag desuden en ny udluftning efter idrifttagningen (cirkulationspumpen kører).

### El-tilslutning

OBS: Apparatet skal jordforbindes.

OBS – faseleder (brun) og nulleleder (blå) må ikke ombyttes, da dette kan medføre funktionsfejl.

Foretag den elektriske tilslutning til en forsyningsspænding på ~230-240V, 50 Hz.

Apparatet skal installeres af en autoriseret elinstallatør under overholdelse af de gældende standarder og lokale installationsforskrifter.

Inden udførelse af installationsarbejderne skal du sikre dig, at spændingsforsyningen er koblet fra.

Apparatet er udstyret med en fleksibel tilslutningsledning på 1 m (4 x 0,75 mm<sup>2</sup>).

### Farvekoder for tilslutningsledningens ledere:

Brun: 'L' – faseleder forsyningsspænding

Blå: 'N' – nulleleder forsyningsspænding

Grøn/gul: 'PE' - jordledning

Sort: Styreledning (temperatursænkning, on/off)

Strømskema, se fig. 6.

### Styreledning

Den sorte styreledning har følgende funktioner:

#### Lavere temperatur ved hjælp af eksternt kontaktur eller afbrydelse

Gennem aktivering af styreledningen, se fig. 6 til venstre, mindskes den temperaturindstilling, der er foretaget på apparatet.

Temperatursænkningen videregives til eventuelle efterkoblede apparater via styreledningen.

#### Drift med timermodul

Styresignalerne fra timermodulet, der er sat i styreenheden, videregives til eventuelle efterkoblede apparater via styreledningen, se fig. 6 til højre.

Styreledningen behøver ikke være den samme som nettilslutningen. Hvis styreledningen ikke benyttes, skal denne være isoleret fagligt korrekt.

OBS - ved omstilling til styret drift er der spænding på denne styreledning!

Hvis apparatet tages ud af drift, f.eks. ved vedligeholdelsesarbejder, skal man sikre sig, at spændingen til såvel netforsyningen som styreledningen er slået fra, da der kan være ekstern spænding på styreledningen (via en kontakturskontakt eller et styreapparat med timermodul).

### Slutmontering

Sæt frontkappen på igen, når installationsarbejdet er afsluttet. Skru i den forbindelse de fire fastgørelsesskruer på undersiden af apparatet i, se fig. 2.

### Betjening

Kontrolpanelet er vist i fig. 3.

De enkelte elementer har følgende betydning:

A – Tast driftart

B – Indikatorlampe TIL/FRA

C – Indikatorlampe manuel drift

D – Indikatorlampe automatisk drift

E – Tast ventilatortrin

F – Indikatorlampe lavt ventilatortrin



G – Indikatorlampe mellemste ventilatortrin

H – Indikatorlampe højt ventilatortrin

J – Drejeknap termostat

K – Afdækning af slot til programmeringskassette

### Manuel drift

Tryk på tasten , indtil den gule indikatorlampe  lyser.

Tryk én eller flere gange på tasten  for at vælge det ønskede ventilatortrin (ventilatorens omdrejningstal). Det indstillede ventilatortrin vises ved hjælp af den røde indikatorlampe (1, 2, 3).

Indstil den ønskede rumtemperatur ved hjælp af drejeknappen. Det indstillede ventilatortrin kobles til og fra afhængigt af rumtemperaturen. Temperatursænkningen videregives via styreledningen til eventuelle efterkoblede apparater.

### Automatisk drift (eco)

Tryk på tasten , indtil den røde indikatorlampe **eco** lyser.

Indstil den ønskede rumtemperatur ved hjælp af drejeknappen. Afhængigt af den aktuelle rumtemperatur og den temperatur, der er indstillet på termostaten, finder elektronikken et af de tre mulige ventilatortrin (ventilatoromdrejningstal). Elektronikken vælger det påkrævede ventilatortrin ud fra forskellen på den aktuelle rumtemperatur og den ønskede temperaturindstilling.

Antallet af mulige ventilatortrin kan reduceres, hvis det er nødvendigt. Tryk på tasten  én eller flere gange, indtil den røde indikatorlampe **2** lyser, for at begrænse antallet af ventilatortrin til maks. 2.

Drift med en programmeringskassette eller et kontaktur er kun muligt i automatisk drift (eco). Hvis der findes et styresignal, lyser den grønne indikatorlampe **eco**.

### Fejlmelding

Hvis vandtemperaturen er for lav, afbrydes driften af apparatet, og den røde indikatorlampe  blinker. Kontrollér i så fald, at varmeanlægget og cirkulationspumpen virker korrekt. Du kan finde yderligere anvisninger i kapitlet "Fejldiagnose".

### Idrifttagning med luft/vand-varmepumper

Når en luft/vand-varmepumpe tages i brug, især ved lave udendørstemperaturer, skal varmepumpens buffertank have en temperatur på mindst 14 °C, så det er muligt at afrime varmepumpefordamperen. Du skal derfor sikre dig, at der er foretaget en eventuel afrimning, inden du åbner ventilerne til varmekredsløbet.

### Fejldiagnose

Hvis ventilatorkonvektorens varmeafgivelse er utilstrækkelig, kan det skyldes følgende:

- Rød indikatorlampe  blinker:  
Se afsnittet "Fejlmelding"
- Luftlomme i varmeveksleren:  
Slå strømmen til apparatet fra, tag indkapslingen af, og udluft varmeveksleren. Udluftningsskruens position finder du på fig. 4.
- Vandtemperatur for lav:  
Indstil fremløbstemperaturen på varmeanlægget til en højere temperatur.
- Utilstrækkelig vandgennemstrømning gennem apparatet:  
Indstil gennemstrømningsmængden (hydraulisk justering). Luk i den forbindelse termostatventilerne på de andre radiatorer.
- Smudsaflejringer på varmeveksleren:  
Rengør varmeveksleren, se afsnittet "Vedligeholdelse".

### Rengøring af udvendige flader

Varme-anlægget skal være koblet fra og kølet af inden rengøring. Varmeapparatets overflader kan rengøres med en blød, fugtig klud og derefter tørres af. Undlad at benytte skurepulver eller møbelpolitur, da disse midler kan beskadige overfladen.

### Vedligeholdelse - der skal foretages af en fagmand

Støv eller fnug, der aflejres indvendigt i varmeapparatet, skal fjernes med jævne mellemrum.

Slå strømmen til apparatet fra, løs de fire fastgørelsesskruer på undersiden af indkapslingen, og tag forsigtigt frontkappen af. Fjern smudsaflejringer med en blød børste eller en støvsuger.

Luftansamlinger i varmeveksleren kan fjernes ved at åbne udluftningsventilen (fig. 4).

### Garanti

Vi yder 2 års garanti på dette apparat i henhold til købeloven.

---

Glen Dimplex Nordic

Industrivej 12

2605 Brøndby

Med forbehold for tekniske ændringer

Tlf. 43 24 59 10

[www.dimplex.de/dk](http://www.dimplex.de/dk)

DK/12/10/B

## Dimplex SmartRad -puhallinkonvektori

Mallit: SRX 080M, SRX 120M, SRX 140M & SRX 180M

FI

SÄILYÄ TÄMÄ OHJE HUOLELLISESTI.

### Tärkeitä turvaohjeita

Ilmanotto- ja ilmanpoistoristikoita ei saa peittää tai säätää.

Ennen laitteelle suoritettavia huoltotöitä laite on kytkettävä jännitteettömäksi.

LAITE ON MAADOITETTAVA.

Lämmityslaitetta ei saa kiinnittää välittömästi kiinteästi asennetun pistorasian alapuolelle. Pidä palavat aineet tai nesteet ja muut helposti syttyvät sisustuksen osat poissa lämmityslaitteen lähetyviltä.

Tarvittavat vähimmäisetäisyydet (mm), katso kuva 4.

Laite on asennettava niin, ettei kylpyammeessa tai suihkussa oleva henkilö pysty koskettamaan hallintalaitteisiin.

Lämmityslaitetta ei saa käyttää erittäin pölykuormitetuilla alueilla.

Tämä laite ei sovellu lasten tai henkilöiden käyttöön ilman kolmannen henkilön apua tai valvontaa, jos laitteen käyttö ei ole mahdollista henkilöiden ruumiillisen tai henkisen kunnan tai alentuneen havaintokyvyn vuoksi. Lapsia on valvottava ja on varmistettava, etteivät he leiki laitteella.



Lämmityslaitteeseen on kiinnitetty varoitusmerkki.

Tämä on merkinä siitä, ettei laitetta saa peittää.

Käyttöohje kuuluu laitteeseen ja se on säilytettävä hyvin. Omistajan vaihtuessa käyttöohje on luovutettava edelleen uudelle omistajalle.

**TÄRKEÄÄ** - Jos laitteen virtajohtossa havaitaan vaurioita, se on annettava valmistajan, huoltopalveluedustajan tai vastaavasti pätevän henkilön vaihdettavaksi.

Asianmukainen käsittely on aina varmistettava.

### Laitteen kuvaus

SmartRad-malli on puhallinkonvektori asuintilojen lämmittämiseen. Puhallinkonvektori on tarkoitettu liitettäväksi keskeiseen lämmityslaitteistoon. Puhallinkonvektori soveltuu käytettäväksi lämpöpumppulaitteistoissa, sitä voidaan kuitenkin käyttää myös yhdessä muiden lämmityslaitteiden, esim. öljy- tai kaasulämmitysten kanssa. Laite imee alapuolelta ilmaa. Tämä lämmitetään lämmönvaihtimessa ja puhalletaan ylöspäin.

Kuva 1:

- Kotelon kansi
- Ohjauspöytä
- Ilman ulostuloristikko
- Liitäntäjohto 1 m

Puhallinkonvektoreita saa käyttää ainoastaan keskuslämmityslaitteistoissa, joissa on suljettu säätöpiiri.

Lämmityslaitteiston on oltava toteutettu kaksiputkijärjestelmänä.

Laitteet on mitoitettava riittävästi, jotta ne voivat tasoittaa tilassa esiintyvät lämpöhukat.

### Tekniset tiedot

		SRX 080M	SRX 120M	SRX 140M	SRX 180M
Lämmitysteho (kW), kun virtauksen lämpötila 45 °C	2	0,70	1,10	1,40	1,80
Lämpötila-alue virtauksen lämpötila (°C)		25 – 85			
Suurin sallittu virtauksen lämpötila (°C)		85			
Sallittu käytön ylipaine (MPa)		1			
Painehäviö (kPa)		11,3	13,1	13,7	15,8
Ilman tilavuusvirtaus (m³/h)	3	228	345	410	540
	2	125	190	225	300
	1	60	100	120	160
Melutaso 1 m:n etäisyydellä (dB(A))	3	47			
	2	38			
	1	27			
Nimellisjännite		~ 230 V, 50 Hz			
Tehonotto puhallin (W)	3	26	43	56	50
	2	19	29	36	33
	1	16	20	24	23
Valmiusenergian-kulutus (W)		< 1			
Suojausaste		IP 20			
Täyttömäärä lämmönvaihdin (ml)		310	430	480	600
Mitat L x K x S (mm)		503 x 530 x 145	670 x 530 x 145	740 x 530 x 145	911 x 530 x 145
Paino (kg)		12	15	17,5	22

### Asennuksen esivalmistelut

Poista pakkausmateriaali.

Irrota neljä kiinnitysruuvia laitteen pohjasta (katso kuva 2) voidaksesi irrottaa kotelon kannen. Säilytä kotelon kantta niin, ettei se pääse vahingoittumaan asennustöiden aikana.

### Kiinnittäminen seinään

Käytä kipsilevyseinissä soveltuvia kiinnitysmateriaaleja (eivät sisälly toimitukseen)!

Piirrä ja poraa tukevaan seinään neljä porausreikää kuvassa 4 esitetyllä tavalla. Kaikki mitat mm.

Aseta tulppa paikoilleen ja esiasenna molemmat ylemmät ruuvit (älä kierrä vielä kokonaan sisään).

Ripusta laite molempiin ylempiin ruuveihin.

Aseta molemmat alemmat ruuvit paikoilleen ja kierrä ne tiukalle, kiristä sitten molemmat ylemmät ruuvit samalla tavoin.

### Hydrauliiliitäntä

Jotta riittävä lämminveden läpivirtaus puhallinkonvektorien läpi varmistettaisiin, on huomioitava seuraavat seikat:

- Laitteet eivät sovellu asennettaviksi yksiputkisiin järjestelmiin.
- Liitäntäputken nimellislevyden on oltava minimihalkaisijaltaan 15 mm.
- Jos laitteet asennetaan lämmityslaitteistoon, jossa käytetään erilaisia lämmönjakelujärjestelmiä (esim. lattialämmitys), se on varustettava erillisellä kierrolla, jotta riittävä veden

läpivirtaus taattaisiin.

- Puhallinkonvektorien ihanteellista toimintaa (lämmönluovutusta) varten on lämmityslaitteessa oltava hydraulinen tasaus.

Kuvassa 5 näytetään laitteen erilaiset hydrauliset liitännämahdollisuudet. Suositellut syöttö- ja paluuliitännät on esitetty kuvassa 5 ja kuvassa 4 (alla). Lämmityspotket voidaan vetää laitteeseen lattian tai seinän sisällä. Laite on tehtaalta toimitettaessa varustettu kahdella lämmönvaihtimeen asennetulla kupariputkella, halkaisija 15 mm.

Kaikkien putkiliitännöiden tiivys on tarkastettava ennen lämmityslaitteiston täyttöä ja sen aikana. Täytön aikana ilmanpoistoventtiilin (ks. kuva 4) on oltava avattuna, jotta laitteessa oleva ilma pääsee poistumaan. Suorita ilmaus tarvittaessa uudelleen käyttöönnoton jälkeen (kiertopumppu käy).

### Sähköliitäntä

HUOMIO: Laite on maadoitettava.

HUOMIO – Vaihejohdinta (ruskea) ja nollajohdinta (sininen) ei saa sekoittaa keskenään, koska se voi johtaa toimintahäiriöihin. Sähköliitäntä on suoritettava ~230-240V, 50 Hz:n syöttöjännitteeseen.

Laitteen asennus on annettava pätevän sähköalan ammattilaisen tehtäväksi olemassa olevia normeja ja paikallisia asennusmääräyksiä noudattaen.

Ennen asennustöiden suorittamista on varmistettava, että jännitesyöttö on sammutettu.

Laite on varustettu 1 m:n pituisella joustavalla liitäntäjohdolla (4 x 0,75 mm<sup>2</sup>), jonka avulla lämmityslaitteeseen voidaan liittää suoraan virtalähteeseen sopivan seinäkytkentärasian avulla.

Sähkön tulojohto on varustettava jokaista napaa kohti erotuskytkimellä, jonka kontaktiaukon leveys on vähintään 3 mm. Erotuslaitteena voidaan käyttää myös varokeautomaatteja. Varokeautomaateilla tulee olla hidas laukeamisominaisuus.

### Liitosjohdon johdinten varaus:

Ruskea: 'L' – Syöttöjännitteen vaihejohdin

Sininen: 'N' – Syöttöjännitteen nollajohdin

Vihreä/keltainen: 'PE' - Maadoitusjohdin

Musta: Ohjausjohdin (laskeminen; päälle/pois)

KytKentäkaavio, katso kuva 6.

### Ohjausjohdin

Mustalla ohjausjohtimella on seuraavat toiminnot:

#### Lämpötilan laskeminen ulkoisella ajastimella tai kytkimellä

Ohjausjohtimen ohjauksella, katso kuva 6 vasemmalla, lasketaan laitteeseen asetettua lukittua lämpötilaa.

Lämpötilan laskeminen välitetään ohjausjohtimen kautta edelleen mahdollisesti jälkekytketyille laitteille.

#### Käyttö ohjelmointikasetilla

Koelaitteeseen asetetun ohjelmointikasetin ohjaussignaali välitetään eteenpäin ohjausjohtimen kautta mahdollisille jälkekytketyille laitteille, katso kuva 6 oikealla.

Ohjausjohtimen ei ole oltava samavaiheinen verkkoliitännän kanssa. Jos ohjausjohdinta ei käytetä, se on eristettävä asianmukaisesti.

HUOMIO – ohjatulle käytölle vaihdettaessa tässä johtimessa on

verkköjännitettä!

HUOMIO– Älä aseta ohjausjohdinta maattoon.

Käytöstä otettaessa, esim. huoltotöitä varten, on varmistettava, että verkkosyötön lisäksi myös ohjausjohdin on kytketty jännitteettömäksi, koska se saattaa johtaa vierasjännitettä (ajastinkontaktin tai ohjelmointikasetilla varustetun koelaitteen kautta).

### Viimeistelyasennus

Kun asennustyöt on suoritettu, aseta kotelon kansi paikoilleen. Ruuvaa tätä varten neljä kiinnitysruuvia laitteen pohjaan, katso kuva 2.

### Käyttö

Ohjauspyötä on esitetty kuvassa 3.

Yksittäisillä elementeillä on seuraava merkitys:

A – Käyttötapa-painike

B – Näyttö päälle/pois

C – Käsikäytön näyttö

D – Automaattikäytön näyttö

E – Puhallintaso-painike

F – Näyttö alhainen puhallintaso



G – Näyttö keskimäinen puhallintaso

H – Näyttö korkea puhallintaso

J – Termostaatin säätöpyörä

K – Ohjelmointikasettiaukon suojuus

### Käsikäyttö

Paina painiketta  kerran tai useamman kerran, kunnes keltainen merkkivalo  syttyy.

Paina painiketta  kerran tai useammin valitaksesi halutun puhallintason (puhaltimen kierrosluvun). Asetettu puhallintaso ilmoitetaan punaisella näytöllä (1, 2, 3). Aseta haluttu huoneenlämpötila kiertopainikkeella. Asetettu puhallintaso kytketään päälle tai pois päältä huoneen lämpötilan mukaan. Lämpötilan lasku välitetään ohjausjohtimen kautta mahdollisille jälkekytketyille laitteille edelleen.

### Automaattikäyttö (eco)

Paina painiketta  kerran tai useamman kerran, kunnes punainen merkkivalo **eco** syttyy.

Aseta haluttu huoneen lämpötila kiertopainikkeella. Ajankohtaisesta huoneen lämpötilasta ja termostaatilla asetetusta lukitusta lämpötilasta riippuen elektroniikka selvittää yhden kolmesta mahdollisesta puhallintasosta (puhaltimen kierrosluvusta). Elektroniikka valitsee tarvittavan puhallintason aina huoneen vallitsevan lämpötilan ja halutun lukitun lämpötilan välisen erotuksen mukaan.

Tarvittaessa voidaan mahdollisten puhallintasojen määrää vähentää. Esimerkiksi puhallintasojen rajoittamiseksi korkeintaan kahteen on painettava painiketta  kerran tai useammin, kunnes punainen merkkivalo **2** syttyy.

Ohjelmointikasetilla tai ajastimella tapahtuva käyttö on mahdollista vain automaattikäytössä (eco). Jos ohjaussignaali on olemassa, vihreä merkkivalo **eco** palaa.

## Häiriönäyttö

Jos veden lämpötila on liian alhainen, laitteen toiminta keskeytyy ja punainen merkkivalo  vilkkuu. Tässä tapauksessa on tarkastettava, että lämmityslaitteisto tai kiertopumppu toimii oikein. Lisäohjeita löytyy luvusta "Vianmääritys".

## Käyttöönotto ilma/vesilämpöpumpuilla

Ilma/vesilämpöpumpun käyttöönotossa, erityisesti alhaisissa ulkolämpötiloissa, lämpöpumpun puskurisäiliön lämpötilan on oltava vähintään 14 °C, jotta lämpöpumppuhöyrystimen sulaminen on mahdollista. Varmista siksi ennen lämmityspiiriin johtavien venttiilien avaamista, että mahdollisesti tarpeellinen sulatus on suoritettu.

## Vianmääritys

Puhallinkonvektorin riittämättömään lämmönluovutukseen voi olla syynä seuraavaa:

- Punainen merkkivalo  vilkkuu:  
Katso kohta "Häiriönäyttö"
- Ilmaa lämmönvaihtimessa:  
Kytke laite jännitteettömäksi, irrota kotelo ja ilmaa lämmönvaihdin. Ilmanpoistoruuvien sijainti, katso kuva 4.
- Veden lämpötila liian alhainen:  
Aseta virtauksen lämpötila suuremmaksi lämmityslaitteesta.
- Riittämätön veden läpivirtaus laitteessa:  
Säädä läpivirtausmäärää (hydraulinen tasaus). Kierrä tätä varten muiden lämmityspatterien termostaattiventtiilit kiinni.
- Likakertymiä lämmönvaihtimessa:  
Puhdista lämmönvaihdin, katso kohta "Huolto".

## Ulkopintojen puhdistaminen

Puhdistusta varten lämmityslaitteen on oltava sammutettuna ja jäähtynyt. Lämmityslaitteen pinnat voidaan puhdistaa pehmeällä, kostealla liinalla pyyhkimällä ja sitten kuivata. Älä käytä puhdistukseen hankausjauhetta tai huonekalukiilloketta, koska ne saattavat vahingoittaa pintaa.

## Huolto – ammattilaisen suoritettava

Lämmityslaitteen sisälle kertyvä pöly tai nukka on poistettava säännöllisin väliajoin.

Kytke tätä varten laite jännitteettömäksi, avaa kotelon pohjassa olevat 4 kiinnitysruuvia ja irrota kotelon kansi varovasti. Poista likakertymät pehmeällä harjalla tai pölynimurilla.

Lämmönvaihtimen ilmakertymät voidaan poistaa avaamalla ilmanpoistiventtiili (kuva 4).

## Takuu

Annamme tälle laitteelle kahden vuoden takuun takuehtojemme mukaisesti.

---

Oy Glen Dimplex Nordic Ab

Mestarintie 30

06150 Porvoo

Oikeudet teknisiin muutoksiin pidätetään

Puhelin 020 7768 300

Faksi 020 7768 309

[www.glendimplex.fi](http://www.glendimplex.fi)

## Dimplex SmartRad viftekonvektor

Modeller: SRX 080M, SRX 120M, SRX 140M & SRX 180M

NO

TA GODT VARE PÅ DENNE INSTRUKSEN.

### Viktige sikkerhetsinformasjoner

Luftinntaks- og utslippsgitrene må ikke tildekkes eller blokkeres.

Før det utføres vedlikeholdsarbeid på apparatet må det koples spenningsfritt.

APPARATET MÅ JORDES.

Ovnen må ikke plasseres rett under en fast installert stikkontakt. Hold brennbare stoffer eller væsker og andre lett antenkelige innretningsgjenstander borte fra ovnen.

Nødvendige minimumsavstander (i mm), se fig. 4.

Apparatet skal installeres slik at betjeningselementene ikke kan berøres av en person som befinner seg i badekaret eller dusjen.

Ovnen må ikke brukes i områder med høy støvbelastning.

Dette apparatet er ikke egnet for barn eller personer uten hjelp eller oppsyn av en tredjemann, hvis en sikker bruk av apparatet ikke er mulig på grunn av fysisk eller mental tilstand eller på grunn av reduserte iakttagelsesevner. Hold øye med barn, slik at de ikke leker med apparatet.

 Det er festet et advarselssymbol på ovnen. Dette gjør oppmerksom på at apparatet ikke må tildekkes. Driftsinstruksen hører med til apparatet og må tas godt vare på. Hvis eieren skifter skal driftsinstruksen leveres til den nye eieren.

**VIKTIG** – Ved skader på strømledningen til apparatet må denne skiftes ut av produsenten, et serviceverksted eller en annen kvalifisert person.

Apparatet må alltid brukes på en sakkyndig måte.

### Apparatbeskrivelse

Modellen SmartRad er en viftekonvektor til oppvarming av boliger. Viftekonvektoren er beregnet for tilkoping til et sentralvarmeanlegg. Viftekonvektoren er egnet til bruk i varmpumpe-anlegg, men kan også brukes i kombinasjon med andre varmeanlegg, som fyres med f.eks. med olje eller gass. Apparatet suger inn luft på undersiden. Denne varmes i varmeveksleren og blåses ut oppe.

Fig. 1:

- (a) Husdeksel
- (b) Betjeningsfelt
- (c) Luftutgangsgitter
- (d) Tilkoplingsledning 1 m

Viftekonvektorene må kun brukes i sentralvarmeanlegg med lukket styringskrets.

Varmeanlegget må være konstruert som to-rør-system.

Apparatene må være tilstrekkelig dimensjonert til å kunne utlikne varmetapet i rommet.

### Tekniske data

		SRX 080M	SRX 120M	SRX 140M	SRX 180M
Varmeeffekt (kW) ved strømningsstemperatur 45° C	2	0,70	1,10	1,40	1,80
Temperaturområde strømningsstemperatur (° C)		25 – 85			
Maksimal godkjent strømningsstemperatur (° C)		85			
Godkjent driftsovertrykk (MPa)		1			
Trykktap (kPa)		11,3	13,1	13,7	15,8
Luftvolumstrømning (m³/h)	3	228	345	410	540
	2	125	190	225	300
	1	60	100	120	160
Lydtryknivå på 1 m (dB(A))	3	47			
	2	38			
	1	27			
Nominell spenning		~ 230 V, 50 Hz			
Opptatt effekt vifte (W)	3	26	43	56	50
	2	19	29	36	33
	1	16	20	24	23
Beredskapsenergiforbruk (W)		< 1			
Isolasjonsgrad		IP 20			
Påfyllingsmengde varmeveksler (ml)		310	430	480	600
Mål B x H x D (mm)		503 x 530 x 145	670 x 530 x 145	740 x 530 x 145	911 x 530 x 145
Vekt (kg)		12	15	17,5	22

### Montasjeforbereidelse

Fjern emballasjen.

Skrue av de fire festeskruene på undersiden av apparatet (se fig. 2), for å kunne ta av husdekslet. Oppbevar husdekslet slik at det ikke kan skades i løpet av installasjonsarbeidene.

### Festing på veggen

På tørrbygg-vegger må det brukes egnet festematerial (ikke medlevert)! Som vist på fig. 4 avmerkes og bores det fire borehull på en stabil vegg. Alle mål i mm. Sett inn pluggene og formonter de to øvre skruene (ikke skru helt inn). Heng apparatet opp i de to øvre skruene. Sett inn de to nedre skruene og skru fast, skru deretter også de to øvre skruene fast.

### Hydraulisk tilkoping

For å sikre en tilstrekkelig varmtvannsstrømning gjennom viftekonvektorene, må det tas hensyn til følgende punkter:

- Apparatene er ikke egnet til installasjon på en-rørs-systemer.
- Tilkoplingsrøret må ha en minimums-diameter på 15 mm.
- Hvis apparatene installeres i et varmeanlegg med forskjellige varmfordelingssystemer (f.eks. gulvvarme), er det beregnet et separat kretsløp for å sikre en tilstrekkelig vannstrømning.

- Til en optimal drift (varmeeffekt) av viftekonvektorene er det nødvendig med en hydraulisk tilpasning til varmeanlegget.

Fig. 5 viser de forskjellige hydrauliske tilkoplingsmulighetene på apparatet. De anbefalte tur- og returløpkoplingene vises i fig. 5 og fig. 4 (nede). Varmerørene frem til apparatet kan legges i gulvet eller i veggen. Apparatet leveres fra fabrikken med to monterte kopperrørledninger på varmeveksleren, diameter 15 mm.

Før og etter påfyllingen av varmeanlegget må det sjekkes om alle rørforbindelsene er tette. I løpet av påfyllingen må utluftingsventilen (se fig. 4) være åpnet, slik at luften i apparatet kan slippes ut. Etter igangsettingen (sirkulasjonspumpen går) må det eventuelt utluftes igjen.

### Elektrisk tilkobling

OBS! Apparatet må jordes.

OBS! Fase-lederen (brun) og null-lederen (blå) må ikke byttes om, ellers kan det oppstå funksjonsfeil.

Den elektriske tilkoplingen utføres til strømspenning ~230-240V, 50 Hz.

Apparatet må tilkoples av en autorisert elektriker som overholder eksisterende standarder og lokale installasjonsforskrifter.

Før installasjonsarbeidene utføres må det sørges for at spenningstilførselen er utkopledd.

Apparatet er utstyrt med en fleksibel tilkopplingsledning med en lengde på 1 m (4 x 0,75 mm<sup>2</sup>) som kan brukes til å kople ovnen direkte til strømtilførselen via en egnet vegg-tilkopplingsboks.

I den elektriske tilførselen er det beregnet en skillebryter for hver pol med en kontaktåpningsvidde på minst 3 mm. Som skilleinnretning er det også tillatt å bruke sikringsautomater. Sikringsautomatene skal ha en treg utløsningskarakteristikk.

### Ledertilordning i tilkopplingsledningen:

Brun: L' – fas-leder tilførselsspenning

Blå: ,N' – null-leder tilførselsspenning

Grønn/gul: ,PE' - jordet leder

Sort: styreleder (senking; på/av)

Koplingsskjema se fig. 6.

### Styreleder

Den sorte styrelederen har følgende funksjoner:

#### Temperatursenking via eksternt koplingsur eller bryter

Ved styring av styrelederen, se fig. 6 til venstre, senkes den innstilte nominelle temperaturen på apparatet.

Temperatursenkingen ledes videre til eventuelle tilkoblede apparater via styrelederen.

#### Drift med programmeringskasset

Styresignalene til programmeringskassetten som er satt inn i pilotapparatet gis videre via styrelederen til eventuelt tilkoblede apparater, se fig. 6 til høyre.

Styrelederen må ikke være i fase med strømtilkoplingen. Hvis styrelederen ikke brukes må den isoleres på en sakkyndig måte.

OBS!– Ved omkopling til styrt drift finnes det strømspenning på denne ledningen!

OBS! – Styreledningen må ikke legges på jord.

Ved driftsopphold, f.eks. til vedlikeholdsarbeid, må det sørges for at ikke bare strømtilførselen, men også styrelederen er kopledd spenningsfri, ellers kan denne eventuelt medføre tilført spenning (via en koplingsurkontakt eller pilotapparat med programmeringskasset).

### Ferdigmontasje

Når installasjonsarbeidene er ferdige, setter du på husdekslet igjen. Skru da inn de fire festeskruene på undersiden av apparatet, se fig. 2.

### Betjening

Betjeningsfeltet vises i fig. 3.

De enkelte elementene har følgende betydning:

A – Tast for driftstype

B – Indikator på/av

C – Indikator manuell drift

D – Indikator automatisk drift

E – Tast viftetrinn

F – Indikator lavt viftetrinn



G – Indikator middels viftetrinn

H – Indikator høyt viftetrinn

J – Innstillingshjul termostat

K – Deksel for port programmeringskasset

### Manuell drift

Trykk en eller flere ganger på tasten  til den gule indikatoren  lyser.

Trykk en eller flere ganger på tasten  for å velge ønsket viftetrinn (vifteturall). Det innstilte viftetrinnet signaliseres av den røde indikatoren (1, 2, 3). Med dreieknappen innstilles den ønskede værelsestemperaturen. Det innstilte viftetrinnet koples inn hhv. ut avhengig av værelsestemperaturen. Temperatursenkingen gis videre til eventuelt tilkoblede apparater via styrelederen.

### Automatisk drift (eco)

Trykk en eller flere ganger på tasten  til den røde indikatoren **eco** lyser.

Med dreieknappen innstilles den ønskede værelsestemperaturen. Avhengig av den aktuelle værelsestemperaturen og den innstilte nominelle temperaturen på termostaten beregner elektronikken en av de tre mulige viftetrinnene (vifteturall). Avhengig av differansen mellom aktuell værelsestemperatur og ønsket nominell temperatur velger elektronikken nødvendig viftetrinn.

Ved behov kan antall mulige viftetrinn reduseres. For eksempel, for å begrense viftetrinnene til maksimalt 2, trykker du en eller flere ganger på tasten  til den røde indikatoren **2** lyser.

Bruk med en programmeringskasset eller et koplingsur er kun mulig i automatisk drift (eco). Hvis et styresignal foreligger, lyser den grønne indikatorlampen **eco**.

### Feilindikator

Ved for lav vanntemperatur avbrytes driften og den røde indikatoren  blinker. I dette tilfellet må den korrekte driften av varmeanlegget hhv. sirkulasjonspumpen sjekkes. Ytterligere informasjonen finner du i kapittelet „Feildiagnoser“.

### Igangsetting med luft/vann varmpumper

Ved igangsetting med en luft/vann varmpumpe, spesielt ved lave utetemperaturer, må bufferlageret til varmpumpen ha en temperatur på minst 14°C, slik at det er mulig å tine varmpumpefordamperen. Derfor må du passe på at en eventuelt nødvendig tining ble utført før ventilene for varmekretsen åpnes.

### Feildiagnose

En utilstrekkelig varmestråling fra viftekonvektoren kan ha følgende årsaker:

- Rød indikator  blinker:  
Se avsnittet „Feilindikator“
- Luftlommer i varmeveksleren:  
Kople apparatet spenningsfritt, ta av huset og luft ut varmeveksleren. Posisjonen til utluftingsskruen se fig. 4.
- For lav vanntemperatur:  
Innstill turtemperaturen på varmeanlegget høyere.
- Utilstrekkelig vannstrømning gjennom apparatet:  
Innstill strømningsmengden (hydraulisk tilpasning). Lukk da termostatventilene på de andre radiatorene.
- Smussavleiringer på varmeveksleren:  
Rengjør varmeveksleren, se avsnittet „Vedlikehold“.

### Rengjøring av de ytre flatene

Til rengjøring må ovnen være slått av og avkjølt. Overflatene på ovnen kan vaskes og tørkes av med en myk, fuktig klut. Til rengjøring må du ikke bruke skurepulver eller møbelpolitur, for disse kan skade overflaten.

### Vedlikehold – må utføres av en fagmann

Støv og lo som har satt seg fast inne i ovnen må fjernes med jevne mellomrom.

Gjør da apparatet spenningsfritt, løsne de fire festeskruene på undersiden av huset og ta husdekslet forsiktig av. Fjern smussavleiringene med en myk børste hhv. en støvsuger.

Luftlommer i varmeveksleren kan fjernes ved å åpne utluftingsventilen (fig. 4).

### Garanti

For dette apparatet gjelder to års garanti i henhold til våre garantibetingelser.

---

Glen Dimplex Nordic AS

Solgård Skog 15

1599 Moss

Glen Dimplex Nordic

Havnegata 24

7500 STJØRDAL

Med forbehold om tekniske endringer

Tlf. 74 82 91 00

Fax. 74 82 91 01

[www.glendimplex.no](http://www.glendimplex.no)

Tlf. 74 82 91 00

Fax. 74 82 91 01

[www.glendimplex.no](http://www.glendimplex.no)

**Konwektor wentylatorowy Dimplex SmartRad**

Modele: SRX 080M, SRX 120M, SRX 140M &amp; SRX 180M

PL

NALEŻY STARANNIE ZACHOWAĆ NINIEJSZĄ INSTRUKCJĘ.

**Ważne zasady bezpieczeństwa**

Nie wolno zakrywać ani zastawiać krutek wlotowych i wylotowych powietrza.

Przed wykonaniem prac konserwacyjnych w urządzeniu należy je odłączyć od zasilania.

**URZĄDZENIE MUSI BYĆ UZIEMIONE.**

Urządzenia nie wolno montować bezpośrednio pod gniazdkiem elektrycznym. W pobliżu urządzenia nie wolno przechowywać łatwopalnych materiałów, płynów oraz elementów wyposażenia.

Wymagane minimalne odległości (w mm) przedstawiono na rys. 4.

Urządzenie należy zainstalować w taki sposób, aby elementy obsługi były poza zasięgiem osoby znajdującej się w wannie lub pod prysznicem.

Urządzenia nie wolno stosować w miejscach narażonych na duże zakurzenie.

Urządzenie nie może być używane przez dzieci lub osoby o ograniczonej sprawności fizycznej, psychicznej bądź obniżonej percepcji bez pomocy lub nadzoru osoby trzeciej. Nie wolno dopuścić, aby dzieci bawiły się urządzeniem.



Na urządzeniu znajduje się symbol ostrzegawczy. Informuje on o tym, że nie wolno przykrywać urządzenia.

Instrukcja obsługi należy do urządzenia i należy ją przechowywać w bezpiecznym miejscu. W przypadku zmiany właściciela nowemu właścicielowi należy przekazać również instrukcję.

**WAŻNE!** W przypadku uszkodzenia przewodu zasilającego urządzenia konieczna jest jego wymiana przez producenta, autoryzowany serwis lub porównywalną wykwalifikowaną osobę. Należy zapewnić prawidłową obsługę.

**Opis urządzenia**

Model SmartRad to konwektor wentylatorowy służący do ogrzewania pomieszczeń mieszkalnych. Konwektor wentylatorowy podłącza się do instalacji centralnego ogrzewania. Konwektor wentylatorowy jest przeznaczony do współpracy z pompą ciepła, lecz może być również stosowany w połączeniu z innymi instalacjami grzewczymi, np. olejowymi lub gazowymi. Urządzenie zasysa powietrze od dołu. Jest ono podgrzewane w wymienniku ciepła i wydmuchiwane do góry.

Rys. 1:

- (a) Obudowa
- (b) Panel obsługi
- (c) Kratka wylotu powietrza
- (d) Kabel zasilający 1 m

Konwektory wentylatorowe mogą być stosowane wyłącznie w instalacjach centralnego ogrzewania pracujących w obiegu zamkniętym.

Instalacja ogrzewania musi być wykonana w systemie dwururowym. Urządzenia muszą mieć odpowiednią wydajność, aby być w stanie kompensować straty ciepła w pomieszczeniu.

**Dane techniczne**

		SRX 080M	SRX 120M	SRX 140M	SRX 180M
Moc grzewcza (kW) przy temperaturze na zasilaniu 45°C	2	0,70	1,10	1,40	1,80
Zakres temperatury na zasilaniu (°C)		25 – 85			
Maks. dopuszczalna temperatura na zasilaniu (°C)		85			
Dopuszczalne nadciśnienie robocze (MPa)		1			
Strata ciśnienia (kPa)		11,3	13,1	13,7	15,8
Przepływ powietrza (m³/h)	3	228	345	410	540
	2	125	190	225	300
	1	60	100	120	160
Poziom ciśnienia akustycznego na 1 m (dB(A))	3	47			
	2	38			
	1	27			
Napięcie znamionowe		~ 230 V, 50 Hz			
Pobór mocy wentylatora (W)	3	26	43	56	50
	2	19	29	36	33
	1	16	20	24	23
Zużycie energii w stanie czuwania (W)		< 1			
Stopień ochrony		IP 20			
Pojemność wymiennika ciepła (ml)		310	430	480	600
Wymiary szer. x wys. x głęb. (mm)		503 x 530 x 145	670 x 530 x 145	740 x 530 x 145	911 x 530 x 145
Masa (kg)		12	15	17,5	22

**Przygotowanie do montażu**

Usunąć opakowanie.

Odkręcić cztery śruby mocujące od spodu urządzenia (patrz rys. 2) i ściągnąć obudowę. Obudowę odłożyć w bezpiecznym miejscu, aby nie dopuścić do jej uszkodzenia podczas instalacji.

**Zamocowanie do ściany**

W przypadku montażu urządzenia na ścianie z płyt kartonowo-gipsowych należy użyć odpowiednich materiałów do zamocowania (brak w komplecie)!

W sposób pokazany na rys. 4 narysować i wywiercić w stabilnej ścianie cztery otwory. Wszystkie wymiary są podane w mm.

Zamocować kołki i włożyć obie górne śruby (nie wkręcać ich jeszcze całkowicie).

Urządzenie zawiesić na obu górnych śrubach.

Włożyć i dokręcić obie dolne śruby a następnie dokręcić obie górne śruby.

**Podłączenie hydrauliczne**

Dla zapewnienia odpowiedniego przepływu wody grzewczej przez konwektory należy przestrzegać następujących zasad:

- Urządzenia nie są przeznaczone do pracy w systemach jednorurowych.
- Średnica znamionowa rur przyłączeniowych musi wynosić przynajmniej 15 mm.

- W przypadku montażu urządzeń w instalacji grzewczej o różnych systemach rozdziału ciepła (np. ogrzewanie podłogowe), dla zagwarantowania wystarczającego przepływu wody należy wykonać osobny obieg.
- Dla zapewnienia optymalnej pracy (oddawania ciepła) konwektorów wentylatorowych konieczna jest regulacja hydrauliczna instalacji centralnego ogrzewania.

Na rys. 5 przedstawiono różne możliwości podłączenia hydraulicznego urządzenia. Zalecane podłączenie przewodu zasilającego i powrotnego przedstawiono na rys. 5 i 4 (na dole). Rury instalacji grzewczej do urządzenia mogą być ułożone w posadzce lub w ścianie. Na wymienniku ciepła urządzenia są zamontowane fabrycznie rurki miedziane o średnicy 15 mm.

Przed oraz podczas napełniania instalacji centralnego ogrzewania należy sprawdzić szczelność wszystkich złączy rurowych. Podczas napełniania instalacji musi być otwarty zawór odpowietrzający (patrz rys. 4), aby umożliwić usunięcie powietrza z urządzenia. Odpowietrzenie należy powtórzyć po uruchomieniu instalacji (podczas pracy pompy obiegowej).

### Podłączenie elektryczne

UWAGA! Urządzenie musi być uziemione.

UWAGA! Nie wolno pomylić przewodu fazowego (brązowy) z przewodem neutralnym (niebieski). Mogłoby to spowodować nieprawidłowe działanie urządzenia.

Urządzenie należy podłączyć do instalacji elektrycznej o napięciu ~230-240V, 50 Hz.

Urządzenie może podłączać wyłącznie wykwalifikowany elektryk posiadający stosowne uprawnienia zgodnie z obowiązującymi normami i miejscowymi przepisami dotyczącymi instalacji.

Przed rozpoczęciem instalacji należy odłączyć zasilanie.

Urządzenie posiada elastyczny kabel zasilający o długości 1 m (4 x 0,75 mm<sup>2</sup>), za pomocą którego należy podłączyć je bezpośrednio do odpowiedniego gniazdka elektrycznego w ścianie.

Na przewodzie doprowadzającym musi być zainstalowany dla każdego bieguna odłącznik o szerokości rozwarcia styku przynajmniej 3 mm. Jako odłączniki mogą służyć również automatyczne bezpieczniki. Bezpieczniki muszą być zwłoczne.

### Żyły kabla zasilającego:

Brązowa: „L” – przewód fazowy zasilania

Niebieska: „N” – przewód neutralny zasilania

Zielono-żółta: „PE” - przewód ochronny

Czarna: Przewód sterujący (obniżenie temp.; wł/wył)

Schemat podłączenia patrz rys. 6.

### Przewód sterowniczy

Czarny przewód sterowniczy ma następujące funkcje:

#### Obniżenie temperatury poprzez zewnętrzny programator czasowy lub czujnik

Podanie sygnału na przewód sterowniczy, patrz rys. 6 z lewej strony, powoduje obniżenie temperatury ustawionej w urządzeniu.

Sygnał o obniżeniu temperatury jest przesyłany poprzez przewód sterowniczy do następnych urządzeń.

#### Eksploatacja z modułem programistycznym

Sygnały sterownicze z podłączonego do sterownika modułu

programistycznego są przesyłane przewodem sterowniczym do ewentualnych dalszych urządzeń, patrz rys. 6 po prawej stronie.

Przewód sterowniczy nie musi być zgodny fazowo z przyłączem sieciowym. W przypadku nieużywania przewodu sterowniczego należy go prawidłowo zaizolować.

UWAGA! W przypadku przełączania na tryb ze sterowaniem przewód ten znajduje się pod napięciem!

UWAGA! Przewodu sterowniczego nie podłączać do masy.

W przypadku wyłączenia urządzenia, np. w celu konserwacji, poza przewodem zasilającym należy odłączyć od napięcia również przewód sterowniczy, ponieważ mógłby on przewodzić napięcie (poprzez programator czasowy lub sterownik z modułem programistycznym).

### Montaż końcowy

Po zakończeniu instalacji założyć obudowę. Od spodu obudowy wkręcić cztery śruby mocujące, patrz rys. 2.

### Obsługa

Panel obsługi przedstawiono na rysunku 3.

Poszczególne elementy panelu mają następującą funkcję:

A – przycisk trybu pracy

B – lampka sygnalizacyjna Wł/Wył

C – lampka sygnalizacyjna trybu ręcznego

D – lampka sygnalizacyjna trybu automatycznego

E – przycisk wyboru poziomu nawiewu

F – lampka sygnalizacyjna niskiego poziomu nawiewu



G – lampka sygnalizacyjna średniego poziomu nawiewu

H – lampka sygnalizacyjna wysokiego poziomu nawiewu

J – pokrętło regulacji termostatu

K – osłona gniazda modułu programistycznego

### Tryb ręczny

Nacisnąć jeden lub kilka razy przycisk , aż zaświeci się żółta lampka .

Nacisnąć jeden lub kilka razy przycisk , aby ustawić odpowiedni poziom nawiewu (prędkość obrotową wentylatora). Ustawiony poziom nawiewu jest sygnalizowany za pomocą czerwonej lampki (1, 2, 3). Za pomocą pokrętła ustawić odpowiednią temperaturę pomieszczenia. Nawiew włącza i wyłącza się w zależności od aktualnej temperatury w pomieszczeniu. Sygnał o obniżeniu temperatury jest przesyłany do ewentualnych dalszych urządzeń przewodem sterowniczym.

### Tryb automatyczny (eco)

Nacisnąć jeden lub kilka razy przycisk , aż zaświeci się czerwona lampka **eco**.

Za pomocą pokrętła ustawić odpowiednią temperaturę pomieszczenia. W zależności od aktualnej temperatury pomieszczenia oraz temperatury ustawionej na termostacie elektroniczny system określa jeden z trzech możliwych poziomów nawiewu (prędkości obrotowej wentylatora). W zależności od różnicy pomiędzy aktualną temperaturą w pomieszczeniu a temperaturą zadaną system wybiera odpowiedni poziom nawiewu.

W razie potrzeby można zredukować liczbę poziomów nawiewu. Aby ograniczyć liczbę poziomów nawiewu np. do maks. 2, należy nacisnąć jeden lub kilka razy przycisk , aż

zaświeci się czerwona lampka 2.

Sterowanie za pomocą modułu programistycznego lub programatora czasowego jest możliwe wyłącznie w trybie automatycznym (eco). Przy aktywnym sygnale sterowniczym świeci się zielona lampka **eco**.

### Sygnalizacja błędów

W przypadku zbyt niskiej temperatury wody następuje przerwanie pracy urządzenia i zaczyna migać czerwona lampka . W takim przypadku należy sprawdzić prawidłowe działanie instalacji grzewczej lub pompy obiegowej. Dalsze informacje znajdują się w rozdziale „Diagnostyka błędów”.

### Uruchomienie z pompą ciepła powietrze-woda

Podczas uruchomienia pompy ciepła powietrze-woda, szczególnie przy niskich temperaturach zewnętrznych, temperatura zasobnika pompy ciepła musi wynosić przynajmniej 14°C, aby zapewnić odszronienie parownika pompy ciepła. Dlatego przed otwarciem zaworów do obwodu grzewczego należy sprawdzić, czy parownik został odszroniony.

### Diagnostyka błędów

Niewystarczające oddawanie ciepła przez konwektor wentylatorowy może mieć następujące przyczyny:

- Miga czerwona lampka  :  
Patrz punkt „Sygnalizacja błędów”
- Zapowietrzenie wymiennika ciepła:  
Odłączyć urządzenie od zasilania, ściągnąć obudowę i odpowietrzyć wymiennik ciepła. Położenie śruby odpowietrzającej przedstawiono na rys. 4.
- Za niska temperatura wody:  
Ustawić wyższą temperaturę na zasilaniu instalacji grzewczej.
- Zbyt niski przepływ wody przez urządzenie:  
Ustawić natężenie przepływu (regulacja hydrauliczna). W tym celu zakręcić zawory termostatu na innych grzejnikach.
- Zanieczyszczenie wymiennika ciepła:  
Wyczyścić wymiennik ciepła, patrz punkt „Konserwacja”.

### Czyszczenie z zewnątrz

Przed wyczyszczeniem urządzenia należy je wyłączyć i odczekać do schłodzenia. Powierzchnie urządzenia przetrzeć miękką, wilgotną ściereczką i pozostawić do wyschnięcia. Do czyszczenia nie używać proszków do szorowania ani politur do mebli, gdyż mogłyby one uszkodzić powierzchnię.

### Czynności konserwacyjne wykonywane przez specjalistę

Należy regularnie usuwać kurz lub nitki gromadzące się wewnątrz urządzenia.

W tym celu urządzenie należy odłączyć od zasilania, odkręcić 4 śruby mocujące od spodu obudowy i ostrożnie ściągnąć obudowę. Za pomocą miękkiej szczotki lub odkurzacza usunąć nagromadzone zanieczyszczenia.

Powietrze w wymienniku ciepła usuwa się poprzez otwarcie zaworu odpowietrzającego (rys. 4).

### Gwarancja

Urządzenie jest objęte dwuletnią gwarancją zgodnie z naszymi warunkami gwarancji.

---

Glen Dimplex Deutschland GmbH	Telefon +49 9221709564
Am Goldenen Feld 18	Faks +49 9221 709589
D-95326 Kulmbach	www.glendimplex.de
Zmiany techniczne zastrzeżone	

## Фанкойл Dimplex SmartRad

Модели: SRX 080M, SRX 120M, SRX 140M и SRX 180M

RU

СОХРАНИТЕ ДАННУЮ ИНСТРУКЦИЮ.

### Важные указания по технике безопасности

Не закрывайте и не загораживайте решетки впуска и выпуска воздуха.

Перед проведением технических работ отключите фанкойл от сети питания.

**ПРИБОР ДОЛЖЕН БЫТЬ ЗАЗЕМЛЕН.**

Не устанавливайте отопительный прибор непосредственно под розеткой.

Рядом с ним не должны находиться горючие вещества или жидкости, а также легковоспламеняющиеся предметы. Минимальное расстояние (мм) до таких объектов см. на рис. 4.

Устанавливайте прибор таким образом, чтобы человек, принимающий ванну или душ, не мог коснуться элементов его управления.

Не эксплуатируйте отопительный прибор в запыленных помещениях.

Прибор не предназначен для детей или людей с ограниченными психическими, физическими и сенсорными возможностями. Чтобы обеспечить их безопасность при использовании устройства, необходимо присутствие третьего лица. Следите за тем, чтобы дети не играли с отопительным прибором.



На приборе есть знак, предупреждающий о том, что фанкойл нельзя накрывать.

Инструкция по эксплуатации поставляется с прибором. Сохраните ее. При передаче прибора другому лицу отдайте ему инструкцию по эксплуатации.

**ВНИМАНИЕ!** Поврежденный силовой кабель прибора должен заменять его производитель, представитель сервисной службы или другой квалифицированный специалист.

Обращайтесь с прибором надлежащим образом.

### Описание прибора

Фанкойл SmartRad — это устройство для обогрева жилых помещений. Он подключается к системе центрального отопления. Фанкойл подходит для использования в системе тепловых насосов, а также может применяться с другими отопительными системами (например, масляными или газовыми). Прибор затягивает воздух (снизу), который нагревается в теплообменнике и выдувается (вверх).

Рис. 1:

- a — крышка корпуса;
- b — панель управления;
- c — вентиляционная решетка;
- d — соединительный провод, 1 м.

Фанкойлы можно использовать только в системах центрального отопления с замкнутым регулирующим контуром.

Отопительная система должна быть двухтрубной.

Приборы должны быть такого размера, чтобы они могли компенсировать тепловые потери в помещении.

### Технические характеристики

		SRX 080M	SRX 120M	SRX 140M	SRX 180M
Теплопроизводительность (кВт) при температуре в подающем контуре 45 °С	2	0,70	1,10	1,40	1,80
Диапазон температур в подающем контуре (°С)		25—85			
Максимально допустимая температура в подающем контуре (°С)		85			
Максимально допустимое давление (МПа)		1			
Потеря давления (кПа)		11,3	13,1	13,7	15,8
Производительность по воздуху (м³/ч)	3	228	345	410	540
	2	125	190	225	300
	1	60	100	120	160
Уровень звукового давления на расстоянии 1 м (дБ(А))	3	47			
	2	38			
	1	27			
Номинальное напряжение		~ 230 В, 50 Гц			
Потребляемая мощность вентилятора (Вт)	3	26	43	56	50
	2	19	29	36	33
	1	16	20	24	23
Потребление энергии в режиме ожидания (Вт)		< 1			
Степень защиты		IP 20			
Емкость теплообменника (мл)		310	430	480	600
Размеры Ш x В x Г (мм)		503 x 530 x 145	670 x 530 x 145	740 x 530 x 145	911 x 530 x 145
		5	5	5	5
Вес (кг)		12	15	17,5	22

### Подготовка к монтажу

Снимите упаковочный материал.

Чтобы снять крышку корпуса, отвинтите четыре крепежных винта в нижней части прибора (см. рис. 2). Храните крышку прибора таким образом, чтобы не допустить ее повреждение во время монтажных работ.

### Крепление на стене

На стенах из гипсокартона используйте подходящие крепежные детали (не входят в комплект поставки).

Отметьте на стене четыре отверстия, а затем просверлите их, как показано на рис. 4. Все размеры указаны в мм.

Вставьте дюбели и ввинтите два верхних винта (не до упора). Подвесьте прибор на двух верхних винтах.

Вставьте два нижних винта и закрутите их до упора. Затяните верхние винты.

### Гидравлическое подключение

Чтобы обеспечить достаточную интенсивность потока горячей воды, проходящей через фанкойлы, учитывайте нижеприведенную информацию.

- Приборы не предназначены для использования в однетрубных системах отопления.
- Номинальный диаметр соединительной трубы должен составлять как минимум 15 мм.

- Если фанкойлы устанавливаются в отопительную сеть с различными системами распределения тепла (например, с напольным панельным отоплением), предусмотрите для них отдельный отопительный контур, чтобы обеспечить достаточный поток воды.
- Для оптимальной работы (теплоотдачи) прибора проведите гидравлическую балансировку отопительной системы.

На рис. 5 представлены различные варианты гидравлического подключения фанкойла. Рекомендуемые присоединения подающего и рециркулирующего потоков представлены на рис. 4 (в нижней части) и 5. Отопительные трубы могут располагаться в полу или в стене. Прибор поставляется с двумя медными соединительными трубами (диаметр 15 мм), смонтированными на теплообменнике. Перед заполнением отопительной системы проверьте герметичность всех стыковых соединений труб. Во время заполнения вентиль для выпуска воздуха должен быть открыт (см. рис. 4). После ввода в эксплуатацию (при работе циркуляционного насоса) снова выпустите воздух.

### Электрическое подключение

ВНИМАНИЕ! Прибор должен быть заземлен.

ВНИМАНИЕ! Не перепутайте фазный провод (коричневый) с нулевым проводом (синий), так как это может привести к нарушению функционирования.

Для электрического подключения требуется питающее напряжение ~230—240 В, 50 Гц.

Прибор должен подключать квалифицированный электромонтер с соблюдением действующих норм и местных предписаний по монтажу.

Перед проведением монтажных работ убедитесь в том, что электропитание отключено.

Прибор снабжен гибким проводом длиной 1 м (4 x 0,75 мм<sup>2</sup>), с помощью которого он соединяется с подходящей настенной розеткой и получает электропитание.

Предусмотрите в электрическом проводе разъединители для каждого полюса с контактным зазором не менее 3 мм. В качестве разъединителей можно использовать автоматические предохранители. Автоматические предохранители должны иметь инерционную характеристику срабатывания.

### Обозначение жил соединительного провода

Коричневый: «L» — фазный провод питающего напряжения.

Синий: «N» — нулевой провод питающего напряжения.

Зеленый/желтый: «PE» — провод защитного заземления.

Черный: провод цепи управления (понижение; вкл./выкл.).

Схему электрических соединений см. на рис. 6.

### Провод цепи управления

Черный провод цепи управления выполняет функции, которые описаны ниже.

### Понижение температуры с помощью наружного таймера или переключателя

Если на провод цепи управления подаются управляющие сигналы (см. рис. 6, слева), температура, заданная в

настройках прибора, понижается.

Команда понизить температуру передается другим подключенным приборам через провод цепи управления.

### Эксплуатация с программируемой кассетой

Сигналы управления с программируемой кассеты, вставленной в контрольный прибор, передаются другим подключенным приборам через провод цепи управления (см. рис. 6).

Провод цепи управления не должен совпадать по фазе с источником питания от сети. Если провод цепи управления не используется, изолируйте его.

ВНИМАНИЕ! При переходе к режиму управления в этом проводе появляется сетевое напряжение.

ВНИМАНИЕ! Не заземляйте провод цепи управления.

При выводе прибора из эксплуатации (например, для техобслуживания) убедитесь в том, что провода сетевого питания и цепи управления отключены от сети питания, поскольку они могут проводить напряжение постороннего источника (через контакт таймера или контрольный прибор с программируемой кассетой).

### Заключительные работы

После завершения монтажных работ установите крышку корпуса. Для этого закрутите четыре крепежных винта в нижней части прибора (см. рис. 2).

### Управление

Панель управления представлена на рис. 3.

Отдельные элементы имеют следующие значения:

A — кнопка выбора режима работы;

B — индикатор «Вкл./выкл.»;

C — индикатор «Режим ручного управления»;

D — индикатор «Автоматическое управление»;

E — кнопка настройки уровня производительности вентилятора;

F — индикатор «Низкий уровень производительности вентилятора»;



G — индикатор «Средний уровень производительности вентилятора»;

H — индикатор «Высокий уровень производительности вентилятора»;

J — регулятор термостата;

K — крышка гнезда для программируемой кассеты.

### Режим ручного управления

Нажимайте кнопку , пока не загорится желтый индикатор .

Нажимайте кнопку , пока не будет установлен необходимый уровень производительности вентилятора (скорость вращения).

Красный индикатор (1, 2, 3) сообщает об установленном уровне производительности. Вращая ручку, установите температуру воздуха в помещении. Выбранный уровень производительности вентилятора включается и отключается в зависимости от температуры воздуха в помещении. Сигнал понижения температуры передается другим подключенным приборам через провод цепи управления.



## Garantie, Kundendienst – gültig für Deutschland

Die nachstehenden Bedingungen, die Voraussetzungen und Umfang unserer Garantieleistung umschreiben, lassen die Gewährleistungs verpflichtungen des Verkäufers aus dem Kaufvertrag mit dem Endabnehmer unberührt. Für die Geräte leisten wir Garantie gemäß nachstehenden Bedingungen:

Wir beheben unentgeltlich nach Maßgabe der folgenden Bedingungen Mängel am Gerät, die nachweislich auf einem Material- und/oder Herstellungsfehler beruhen, wenn sie uns unverzüglich nach Feststellung und innerhalb von 24 Monaten nach Lieferung an den Erstendabnehmer gemeldet werden. Bei gewerblichem Gebrauch innerhalb von 12 Monaten. Zeigt sich der Mangel innerhalb von 6 Monaten ab Lieferung und liegt eine erfolgreiche Inbetriebnahme (Heizungs-Wärmepumpe und zentrale Wohnungslüftungsgeräte) durch den autorisierten Systemtechnik-Kundendienst vor, wird vermutet, dass es sich um einen Material- oder Herstellungsfehler handelt.

Dieses Gerät fällt nur dann unter diese Garantie, wenn es von einem Unternehmer in einem der Mitgliedstaaten der Europäischen Union gekauft wurde, es bei Auftreten des Mangels in Deutschland betrieben wird und Garantieleistungen auch in Deutschland erbracht werden können.

Die Behebung der von uns als garantispflichtig anerkannter Mängel geschieht dadurch, dass die mangelhaften Teile unentgeltlich nach unserer Wahl instandgesetzt oder durch einwandfreie Teile ersetzt werden. Durch Art oder Ort des Einsatzes des Gerätes oder schlechte Zugänglichkeit des Gerätes bedingte außergewöhnliche Kosten der Mängelbeseitigung werden nicht übernommen. Der freie Gerätezugang muss durch den Endabnehmer gestellt werden. Ausgebaute Teile, die wir zurücknehmen, gehen in unser Eigentum über. Die Garantiezeit für Nachbesserungen und Ersatzteile endet mit dem Ablauf der ursprünglichen Garantiezeit für das Gerät. Die Garantie erstreckt sich nicht auf leicht zerbrechliche Teile, die den Wert oder die Gebrauchstauglichkeit des Gerätes nur unwesentlich beeinträchtigen. Es ist jeweils der Original-Kaufbeleg mit Kauf- und/oder Lieferdatum vorzulegen.

Eine Garantieleistung entfällt, wenn vom Endabnehmer oder einem Dritten die entsprechenden VDE-Vorschriften, die Bestimmungen der örtlichen Versorgungsunternehmen oder unsere Montage- und Gebrauchsanweisung sowie die in den Projektierungsunterlagen enthaltenen Hinweise oder Einbindungsschemen nicht beachtet worden sind oder wenn unser funktionsnotwendiges Zubehör nicht eingesetzt wurde. Durch etwa seitens des Endabnehmers oder Dritter unsachgemäß vorgenommenen Änderungen und Arbeiten, wird die Haftung für die daraus entstehenden Folgen aufgehoben. Die Garantie erstreckt sich auf das Gerät und vom Lieferer bezogene Teile. Nicht vom Lieferer bezogene Teile und Geräte-/Anlagenmängel die auf nicht vom Lieferer bezogene Teile zurückzuführen sind fallen nicht unter den Garantieanspruch.

Sofern der Mangel nicht beseitigt werden kann, oder die Nachbesserung von uns abgelehnt oder unzumutbar verzögert wird, wird der Hersteller entweder kostenfreien Ersatz liefern oder den Minderwert vergüten. Im Falle einer Ersatzlieferung, behalten wir uns die Geltendmachung einer angemessenen Nutzungsanrechnung, für die bisherige Nutzungszeit, vor. Weitergehende oder andere Ansprüche, insbesondere solche auf Ersatz außerhalb des Gerätes entstandener Schäden sind soweit eine Haftung nicht zwingend gesetzlich angeordnet ist ausgeschlossen. Bei einer Haftung nach § 478 BGB wird die Haftung des Lieferers auf die Servicepauschalen des Lieferers als Höchstbetrag beschränkt.

Eine Verlängerung der Garantie auf 36 Monate für Heizungs-Wärmepumpe und zentrale Wohnungslüftungsgeräte ab Inbetriebnahme-Datum, jedoch maximal 38 Monate ab Auslieferung Werk, wird gemäß den nachfolgenden Bedingungen gewährt: Voraussetzung für die Übernahme der verlängerten Garantie ist eine kostenpflichtige Inbetriebnahme durch den autorisierten Systemtechnik-Kundendienst mit Inbetriebnahme-Protokoll innerhalb einer Betriebszeit (Verdichter Laufzeit) von weniger als 150 Stunden. Im Inbetriebnahme-Protokoll vermerkte Mängel sind unverzüglich zu beseitigen. Dies ist Grundlage für die Garantie. Das Inbetriebnahme-Protokoll ist, innerhalb von einem Monat nach erfolgter Inbetriebnahme, an die unten angegebene Adresse einzureichen, von welcher auch die Garantiezeitverlängerung bestätigt wird.

Die Inbetriebnahme-Pauschale beinhaltet die eigentliche Inbetriebnahme und die Fahrtkosten. Es wird keine Haftung für die ordnungsgemäße Planung, Dimensionierung und Ausführung der Gesamtanlage übernommen. Die Behebung von Anlagenmängeln und Wartezeiten sind Sonderleistungen.

Die Inbetriebnahme-Pauschale für alle Heizungs-Wärmepumpen von derzeit netto € 340,- und für zentrale Lüftungsanlagen von netto € 400,-, jeweils je Gerät, wird durch den autorisierten Systemtechnik-Kundendienst dem Auftraggeber in Rechnung gestellt. Eine Preisanpassung ist vorbehalten.

Im Kundendienstfall wird der autorisierte Systemtechnik-Kundendienst vor Ort informiert, der für eine schnelle Abhilfe des Problems sorgt. Den für Ihre Region zuständigen autorisierten Systemtechnik-Kundendienst erfahren Sie über die zentrale Servicehotline der Glen Dimplex Deutschland GmbH.

Glen Dimplex Deutschland GmbH Kundendienst Systemtechnik

Am Goldenen Feld 18 Tel.-Nr. +49 (0) 9221 709 562

95326 Kulmbach Fax-Nr. +49 (0) 9221 709 565

Email-Adressen: kundendienst.system@dimplex.de

Internet: [www.dimplex.de](http://www.dimplex.de)

Für die Auftragsbearbeitung werden die Erzeugnis-Nummer **E-Nr.**, der Kundendienstindex **KI** und das Fertigungsdatum **FD** des Gerätes benötigt. Diese Angaben befinden sich auf dem Typschild in dem stark umrandeten Feld.